



Посвящая себя будущему

2007-2008

Ценовой каталог "Логгеры данных"



Внутренний сенсор температуры	Внешний сенсор температуры	Внутренний сенсор влажности	Внешние зонды влажности	Другие параметры	Дисплей	Память	Класс защиты	
Мини логгеры данных температуры								
NTC	–	–	–	–	Встроенный	3900	IP65	testo 174
Компактные логгеры данных								
NTC	–	–	–	–	Встроенный	7800	IP68	testo 175-T1
NTC	1 x NTC	–	–	–	Встроенный	16000	IP68	testo 175-T2
–	2 x Тип Т/К	–	–	–	Встроенный	16000	IP54	testo 175-T3
NTC	–	X	–	–	–	3700	–	testo 175-H1
NTC	–	X	–	–	Встроенный	16000	–	testo 175-H2
–	–	–	–	V, мА	–	16000	–	testo 175-S1
–	–	–	–	V, мА	Встроенный	16000	–	testo 175-S2
Компактные логгеры данных для долговременных измерений								
NTC	–	–	–	–	–	48000	IP68	testo 177-T1
NTC	–	–	–	–	Встроенный	48000	IP68	testo 177-T2
NTC	2 x NTC	–	–	–	Встроенный	48000	IP67	testo 177-T3
–	4 x Тип К/Л/Т	–	–	–	Встроенный	48000	IP43	testo 177-T4
NTC	1 x NTC	X	–	–	Встроенный	48000	IP54	testo 177-H1
Профессиональный логгер данных в прочном металлическом корпусе								
NTC	–	–	–	–	По выбору	55000	IP68	testostor 171-0
NTC	–	–	–	–	По выбору	55000	IP68	Ex 171-0
NTC	1 x NTC	–	X	–	По выбору	55000	IP65	testostor 171-1
–	4 x NTC	–	–	–	По выбору	55000	IP65	testostor 171-4
–	4 x Тип Т/К	–	–	–	–	55000	IP42	testostor 171-8
NTC	–	X	–	–	–	20000	IP65	testostor 171-3
NTC	–	X	–	–	По выбору	20000	IP65	Ex 171-3
NTC	–	X	–	Точка росы	–	55000	IP65	testostor 171-2
NTC	–	X	–	Точка росы	–	55000	IP65	testostor 1722
–	4 x NTC	–	X	Точка росы	По выбору	55000	IP65	testostor 171-6
Эталонная система логгера данных								
–	Разные	–	X	м/с, гПа, CO, CO ₂ , V, мА	Встроенный	250.000-5.250.000	–	testo 454

Сертификация

Модели электронных регистраторов данных testo 174, testo 175, testo 177 внесены в Государственный Реестр Средств Измерений РФ под номером 32383-06 и допущены к применению в Российской Федерации.

Срок действия сертификата: до 01 сентября 2011 года.

Межповерочный интервал - 1 год.

Возможно проведение Государственной Первичной и Периодической поверки приборов testo 174, 175, 177 с соответствующими зондами по следующим каналам:

- Температура воздуха (testo 174, testo 175-T1/-T2/-T3, testo 175-H1/-H2, testo 177-T1/-T2/-T3/-T4, testo 177-H1);
- Влажность воздуха (testo 175-H1/-H2, testo 177-H1);

Внимание - стоимость Государственной Первичной Поверки не включена в стоимость прибора и зондов. Уточняйте стоимость поверки при заказе прибора.

Не указанные выше измерительные каналы не внесены в Государственный Реестр Средств Измерений и не могут проходить Государственную Первичную Поверку.

Ниже приведена таблица соответствия имеющихся измерительных каналов и возможных для поверки на территории РФ измерительных каналов

	testo 174	testo 175-T1/-T2/-T3	testo 175-H1/-H2	testo 175-S1/-S2	testo 177-T1/-T2/-T3/-T4	testo 177-H1	testo 454
Температура воздуха	testo	testo	testo		testo	testo	testo
Влажность воздуха			testo			testo	testo
Скорость воздуха							testo
Сила тока и напряжения				+			+
Давление							testo
Концентрация CO ₂							+
Скорость вращения							+

testo - Указанный канал для данного прибора внесен в Государственный Реестр Средств Измерений РФ. Прибор может проходить Государственную Поверку по данному каналу.

+

Содержание

Мини логгеры данных температуры

testo 174	Внутренний сенсор температуры	Стр.	4
-----------	-------------------------------	------	---

Компактные логгеры данных

testo 175-T1	Внутренний сенсор температуры	Стр.	5
testo 175-T2	Внутренний сенсор температуры, 1 гнездо для внешнего зонда температуры	Стр.	6
testo 175-T3	2 гнезда для внешнего зонда температуры	Стр.	8
testo 175-H1	Внутренний сенсор температуры/влажности	Стр.	10
testo 175-H2	Внутренний сенсор температуры/влажности с дисплеем	Стр.	10
testo 175-S1	Логгер данных ток/напряжение	Стр.	11
testo 175-S2	Логгер данных ток/напряжение с дисплеем	Стр.	11

Компактные логгеры данных для долговременных измерений

testo 177-T1	Внутренний сенсор температуры	Стр.	12
testo 177-T2	Внутренний сенсор температуры	Стр.	13
testo 177-T3	Внутренний сенсор температуры, 2 гнезда для внешних зондов температуры и событийным логгингом	Стр.	14
testo 177-T4	4 гнезда для внешних зондов температуры	Стр.	16
testo 177-H1	Внутренний сенсор температуры/влажности, 1 гнездо для внешнего зонда температуры	Стр.	18

Профессиональные логгеры данных в прочном металлическом корпусе

testostor 171-0	Внутренний сенсор температуры	Стр.	20
Ex 171-0	Логгер данных для Ex зоны с внутренним сенсором температуры	Стр.	21
testostor 171-1	Внутренний сенсор температуры и одно гнездо для внешнего зонда температуры	Стр.	22
testostor 171-4	4 гнезда для внешних зондов температуры	Стр.	24
testostor 171-8	4 гнезда для внешних зондов температуры для высоких температур	Стр.	26
testostor 171-3	Внутренний сенсор температуры/влажности	Стр.	28
Ex 171-3	Логгер данных для Ex зон с внутренним сенсором температуры/влажности	Стр.	29
testostor 171-2	Внутренний сенсор температуры/влажности с функцией расчета точки росы	Стр.	30
testostor 172-2	Внутренний сенсор температуры/влажности с функцией расчета точки росы и передачи сигнала тревоги	Стр.	31
testostor 171-6	2 гнезда для внешних зондов температуры/влажности или расчетом точки росы	Стр.	32

Принадлежности

Принтеры		Стр.	Программное обеспечение и принадлежности		Стр.
Принтер Testo	Универсальный ИК принтер для testostor 171	34	ПО ComSoft 3 - Basic	Легкое использование и удобный анализ	36
testo 575	Быстродействующий принтер и управление логгером в одном приборе для testo 175/177	34	ComSoft 3 - Professional	Профессиональное ПО включая удобное сохранение данных	37
Принадлежности для логгеров данных			ComSoft 3 - CFR 21 Часть 11	Программное обеспечение в соответствии с требованиями CFR 21 Part 11	37
testo 580	Компактный коллектор данных для testo 175/177 для считывания данных на месте	35	Адаптер Ethernet		
testo 581	Трансмисмиттер сигнала тревоги для testo 175/177 для передачи сигнала тревоги	35	Адаптер для сети Ethernet	С измерительными приборами Testo в сети Ethernet	38
			Карманный компьютер		
			Palm OS® для ComSoft 3	Программируемые логгеры для сохранения данных testostor 171 с КПК Palm®	39

Эталонная система логгеров

testo 454	Управляющая модульная система для подключения до 20 логгеров	Стр.	40
-----------	--	------	----

testo 174

Логгер данных температуры testo 174 является идеальным устройством для непрерывного мониторинга температурного режима при транспортировке продуктов. Установка логгера проста и надежна - его следует просто положить рядом с продуктом в грузовом самолете, контейнере, холодильной камере и т.д.

1-канальный мини логгер данных температуры testo 174, вкл. настенный держатель, замок и батарею

№ заказа	Цена*
0563 1741	2900 руб.

Мини логгер данных с внутренним сенсором температуры

- Защита данных - даже при полной разрядке батареи
- Текущие данные отображаются на большом дисплее
- Возможность передачи данных на ПК или ноутбук с помощью кабеля (опция)
- Быстрая передача данных - полное считывание данных из памяти за 10 секунд.



Модель testo 174 внесена в Государственный Реестр Средств измерений РФ под номером 32383-06 и допущена к применению в Российской Федерации.
Срок действия сертификата: до 01 сентября 2011 года.
Межповерочный интервал - 1 год



Технические характеристики	
Тип зонда	NTC
Диап. изм.	-30 до +70 °C
Погрешность ±1 знач.	±0.5 °C (-20 до +39.9 °C) ±0.8 °C (ост. диап.)
Разрешение	0.1 °C
Раб. температура	-30... +70 °C
Темп. хранения	-40... +70 °C
Тип батареи	3В кругл. бат. (CR 2032)
Ресурс батареи	500 дней (стандарт)
Класс защиты	IP65
Периодичность изм.	от 1 мин до 4 ч (по выбору)

Память	3900 изм. блоков
Дисплей	LCD, 1-строчный
Вес	24 г
Габариты	55 x 35 x 14 мм
Ресурс батареи:	500 дней (стандарт)
Диап. изм.:	от 1 мин до 4 ч (по выбору)
Программная совместимость:	Microsoft Windows 95b / 98 / ME / NT2-Sp4 / 2000 / XP

Комплекты	№ заказа	Цена*
Мини логгер данных температуры testo 174, одноканальный, ПО ComSoft 3 Basic, настенный держатель, замок, интерфейс вкл. соединительный кабель ПК, батарея	0563 1742	6900 руб.
Мини логгер данных температуры testo 174, одноканальный, ПО ComSoft 3 Basic, настенный держатель, замок, USB интерфейс вкл. соединительный кабель ПК, батарея	0563 1743	7000 руб.
Принадлежности	№ заказа	Цена*
Транспортировочный кейс для 10 логгеров данных testo 174 и принадлежностей	0516 1740	1900 руб.
ПО ComSoft 3 - Professional для управления данными, вкл. базу данных, аналитическую и графическую функции, анализом данных, кривой тренда (без интерфейса)	0554 0830	14900 руб.
Интерфейс для логгера данных testo 174, вкл. соединительный кабель ПК	0554 1746	3900 руб.
ISO сертификат о калибровке по температуре, температурного логгера, точки калибровки -18°C, +60°C	0520 0443	По запросу

*цена указана с НДС со склада в Москве. Для других стран СНГ розничные цены могут отличаться. Проверка оплачивается дополнительно.

testo 175-T1

Компактный логгер данных температуры testo 175-T1 идеально подходит для сопровождения продуктов при транспортировке, гарантирует непрерывную документацию данных всей холодильной цепочки.

Быстрый принтер testo 575 обеспечивает Вас информацией о том, что температура Ваших продуктов поддерживается на должном уровне. Если необходимо, все показания, сохраненные коллектором данных testo 580, могут быть переданы на Ваш ПК для последующего анализа.

Логгер данных температуры testo 175-T1, 1-канальный с внутренним сенсором, вкл. настенный держатель и заводской протокол калибровки

№ заказа **0563 1754** Цена* **5500 руб.**

Компактный логгер данных с внутренним сенсором температуры

- Обеспечивает немедленный обзор текущих показаний, последнего сохраненного значения, значений макс/мин, превышения предельных данных
- Временная память для защиты информации от повреждения и потери даже при полной разрядке батареи
- Быстрое документирование данных на месте через ИК принтер, 6 строк
- Загрузка и перезагрузка на месте
- Возможность дистанционного подключения через GSM модем оповещения



Модель testo 175-T1 внесена в Государственный Реестр Средств измерений РФ под номером 32383-06 и допущена к применению в Российской Федерации. Срок действия сертификата: до 01 сентября 2011 года. Межповерочный интервал - 1 год



Принадлежности	№ заказа	Цена*
Транспортировка и защита		
Транспортировочный кейс для 5 логгеров данных testo 175, принтер testo 575, коллектор данных testo 580 и принадлежности	0516 1750	3200 руб.
Замок настенного держателя для логгеров данных testo 175/177	0554 1755	450 руб.
Дополнительные принадлежности и детали		
Батарея, 3.6 В/1.9 Ач 1АА, для testo 175-T1/175-T2 и всех логгеров testo 177	0515 0177	1800 руб.
Коллектор данных testo 580 вкл. держатели для считывания данных, логгеров данных testo 175/177	0554 1778	11500 руб.
Трансмиссия сигнала тревоги testo 581, для testo 175/177, эффективная передача сигнала тревоги при превышении предел. значений, напр. на внешние сирены, лампы, контроллеры и т.п.	0554 1769	8900 руб.
Принтер и принадлежности		
Быстрый принтер testo 575, вкл. 1 рулон термобумаги и батареи, ИК термопринтер с графической функцией	0554 1775	19900 руб.
Запасная термобумага для принтера (6 рулонов)	0554 0569	990 руб.
Запасная термобумага для принтера (6 рулонов), долгосрочное документирование данных до 10 лет	0554 0568	1100 руб.
Самоклеющаяся термобумага для принтера testo 575 (6 рулонов), может быть наклеена непосредственно на объект измерения	0554 0561	1900 руб.
ПО и принадлежности		
ComSoft 3 Set - Basic с RS 232 интерфейсом, базовое ПО с функцией построения диаграмм и таблиц, вкл. настольную подставку, соединительный кабель для ПК	0554 1759	4500 руб.
ComSoft 3 - Basic Set с USB интерфейсом для testo 175, базовое ПО с функцией построения диаграмм и таблиц, вкл. настольную подставку, соединительный кабель для ПК	0554 1766	6000 руб.
ComSoft 3 - Professional с управлением данных, вкл. базу данных, аналитическую и графическую функции, анализ данных, кривую данных (без интерфейса)	0554 0830	14900 руб.
ComSoft 3 - в соответствии с требованиями CFR 21 Часть 11, вкл. базу данных, аналитическую и графическую функции, анализ данных, кривую данных (без интерфейса)	0554 0821	69000 руб.
RS 232 интерфейс для testo 175/177 вкл. настольную подставку, соединительный кабель для ПК, (заказывайте для ComSoft 3 - Professional)	0554 1757	3900 руб.
USB интерфейс для testo 175/177 вкл. настольную подставку, соединительный кабель для ПК, (заказывайте для ComSoft 3 - Professional)	0554 1768	5500 руб.
Адаптер Ethernet, RS 232, вкл. драйвер для ПО, блок питания, для передачи данных в сети Ethernet	0554 1711	19900 руб.

Рекомендованный комплект	
Базовый набор testo 175-T1	
- Логгер данных температуры для testo 175-T1, одноканальный со встроенным сенсором, вкл. настенный держатель и заводской протокол калибровки (№ заказа 0563 1754)	
- Замок настенного держателя testo 175/177 dataloggers (№ заказа 0554 1755)	
- ComSoft 3 Set - Basic с RS 232 интерфейсом, базовое ПО с функцией построения диаграмм и таблиц, вкл. настольную подставку, соединительный кабель для ПК (№ заказа 0554 1759)	

Дистанционное управление по каналу GSM	№ заказа	Цена*
GSM модем оповещения и принадлежности		
GSM модем оповещения (без измерительного прибора Testo и необходимого адаптера RS232)	0554 0522	32000 руб.
ПО для модема оповещения Testo Alarm-Editor Professional AK20 (вкл. руководство по эксплуатации на CD), для приборов testo 175/177/400/650/950/454	0554 0519	19900 руб.
Базовое ПО для модема оповещения Testo Alarm-Editor Basic AK4 (вкл. руководство по эксплуатации на CD), для приборов testo 175/177/400/650/950	0554 0518	8900 руб.
Антенна, прикрепляется к GSM-модему, стиб в 2 стороны	0554 0523	2100 руб.
Антенна с магнитным основанием, с кабелем 3 м	0554 0524	3300 руб.
Стационарный блок питания от сети (для крепления в эл. щиток) 90 до 264 В AC/24 В DC (2.5A)	0554 1749	7500 руб.
Блок питания от сети	0554 1142	7800 руб.
Серийный интерфейсный кабель (RS232) для введения начальной параметризации модема оповещения	0449 0051	650 руб.

Технические характеристики			
Тип зонда	NTC (встроенный)	Период. изм.	10 с ... 24 ч
Диап. изм.	-35 до +70 °C	Память	7800
Погрешность	±0.5 °C (-20 до +70 °C) ±1 °C (-35 до -20.1 °C)	Вес	90 г
Разрешение	0.1 °C (-20 до +70 °C) 0.3 °C (-35 до -20.1 °C)	Габариты	82 x 52 x 30 мм
Раб. температура	-35 до +70 °C	Гарантия	2 года
Темп. хранения	-40 до +85 °C	Ресурс батареи: 2.5 года при цикле измерений 15 мин (-10 до +50°C)	
Тип батареи	литиевая	Цикл измерений: 10 с до 24 ч	
Материал/Корпус	АБС	Совместимое ПО: Microsoft Windows 95b / 98 / ME / NT4-Sp4 / 2000 / XP	
Класс защиты	IP68		

*цена указана с НДС со склада в Москве. Для других стран СНГ розничные цены могут отличаться. Поверка оплачивается дополнительно.

testo 175-T2

При подключении дополнительного внешнего зонда логгер данных температуры testo 175-T2 обеспечивает Вас расширенной опцией измерения температуры.

Логгер данных прикрепляется к стене для мониторинга температуры воздуха, а внешний зонд измеряет температуру продукта. Логгер testo 175-T2 обеспечивает Вас одновременно показаниями температуры воздуха и температуры продукта.

Логгер данных температуры testo 175-T2, 2-х канальный, с внутренним сенсором и гнездом для внешнего зонда, настенным держателем и заводской протоколом калибровки

№ заказа **0563 1755** Цена** **7000 руб.**

Компактный логгер данных с внутренним сенсором температуры, с 1 гнездом для внешнего зонда температуры

- Проводит одновременный мониторинг 2-х температур: объекта и воздуха
- Обеспечивает немедленный обзор текущих показаний, последнего сохраненного значения, значений макс/мин, превышения предельных данных
- Легкий в управлении, удобный для анализа
- Сохранение данных на месте, загрузка в ПК для анализа
- Ударопрочный настенный держатель и замок (опция)
- Загрузка и перезагрузка на месте
- Возможность дистанционного подключения через GSM модем оповещения



Модель testo 175-T2 внесена в Государственный Реестр Средств измерений РФ под номером 32383-06 и допущена к применению в Российской Федерации.



В натуральную величину



Зонды (NTC)	Иллюстрация	Диап. изм.	Погрешность	t ₉₉	№ заказа	Цена**
● Зонд заглушка, IP 54	35 мм D 3 мм	-20 до +70 °C	±0.2 °C (-20 до +40 °C) ±0.4 °C (+40.1 до +70 °C)	15 с	0628 7510	2200 руб.
● Зонд с алюминиевым рукавом, IP 65	40 мм D 6 мм Соед.: Фиксиров. кабель; длина: 2.4 м	-30 до +90 °C	±0.2 °C (0 до +70 °C) ±0.5 °C (ост. диапазон)	190 с	0628 7503*	2400 руб.
● Зонд для холодильных камер с алюминиевым рукавом, IP 54, с силиконовым изолир. кабелем		-40 до +90 °C (Краткосроч. до +105 °C)	±0.2 °C (0 до +70 °C) ±0.4 °C (-35 до 0 °C) ±0.5 °C (ост. диапазон)	190 с	0628 0042*	3700 руб.
● Точный погруж./проник. зонд, длина кабеля 6 м., IP 67	40 мм D 3 мм Соед.: Фиксиров. кабель; длина: 6 м	-35 до +80 °C	±0.2 °C (-25 до +74.9 °C) ±0.4 °C (ост. диапазон)	5 с	0610 1725*	4900 руб.
● Точный погружной/проникающий зонд, длина кабеля 1.5 м., IP 67	40 мм D 3 мм Соед.: Фиксиров. кабель; длина: 1.5 м	-35 до +80 °C	±0.2 °C (-25 до +74.9 °C) ±0.4 °C (ост. диапазон)	5 с	0628 0006*	3700 руб.
● Вкручивающийся зонд для измерений в труднодоступных местах, М6 резьба, IP 54	Соед.: Фиксиров. кабель; длина: 2 м	-50 до +80 °C	±0.5% от изм. зн.	70 с	0628 7514*	4200 руб.
Поверхностный зонд	40 мм 8 x 8 мм Соед.: Фиксиров. кабель; длина: 2 м	-50 до +80 °C	±0.2 °C (0 до +70 °C)	150 с	0628 7516*	4400 руб.
Зонд для измерения темпер. поверхности стены, напр. для нахождения поврежденных строительного материала	Соед.: Фиксиров. кабель; длина: 3 м	-50 до +80 °C	±0.2 °C (0 до +70 °C)	20 с	0628 7507	3300 руб.
Зонд-обкрутка для труб с липучкой Velcro, для труб диаметром макс. 80 мм	300 мм 30 мм Соед.: Фиксиров. кабель; длина: 1.5 м	-50 до +70 °C	±0.2 °C (-25 до +70 °C) ±0.4 °C (-50 до -25.1 °C)		0613 4611	4400 руб.
● Пищевой зонд (IP65) нерж. сталь, кабель с полиуретан. покрытием исползн. до +80°C, IP54 со штуцером	125 мм D 4 мм Соед.: Фиксиров. кабель; длина: 1.5 м	-50 до +150 °C ²⁾	±0.5% от изм. зн. (+100 до +150 °C) ±0.2 °C (-25 до +74.9 °C) ±0.4 °C (ост. диапазон)	8 с	0613 2211*	5500 руб.
● Прочный проникающий пищевой зонд со спец. ручкой, IP 65, усиленный кабель (полиуретановый) и усиленная защита изгиба	115 мм D 5 мм Соед.: Фиксиров. кабель; длина: 1.4 м	-50 до +150 °C ²⁾	±0.5% от изм. зн. (+100 до +150 °C) ±0.2 °C (-25 до +74.9 °C) ±0.4 °C (ост. диапазон)	7 с	0613 2411*	5300 руб.
● Зонд-штопор для замороженной пищевой продукции	110 мм D 8 мм Соед.: Разъемное	-50 до +140 °C ²⁾	±0.5% от изм. зн. (+100 до +140 °C) ±0.2 °C (-25 до +74.9 °C) ±0.4 °C (ост. диапазон)	20 с	0613 3211*	8600 руб.
● Водонепроницаемый погружной/проникающий NTC зонд	115 мм D 5 мм Соед.: Фиксиров. кабель	-50 до +150 °C	±0.5% изм. зн. (+100 до +150 °C) ±0.2 °C (-25 до +74.9 °C) ±0.4 °C (ост. диапазон)	10 с	0613 1212	3500 руб.

● Класс защиты, указанный для логгеров данных, обеспечивается при использовании данных зондов.

* Зонд протестирован согласно требованиям EN 12830 на пригодность к применению при транспортировке и хранении

²⁾ Диапазон измерений долгосрочн. +125°C, краткосрочн. +150°C или +140°C (2 мин)

**цена указана с НДС со склада в Москве. Для других стран СНГ розничные цены могут отличаться. Проверка оплачивается дополнительно.

testo 175-T2
Принадлежности / Технические характеристики

Зонды (NTC)	Иллюстрация	Диап. изм.	Погрешность	t ₉₉	№ заказа	Цена**
<ul style="list-style-type: none"> Эффективный, прочный NTC зонд воздуха 	<p>115 мм D 5 мм D 4 мм Соед.: Фиксиров. кабель; длина: 1.2 м</p>	50 мм -50 до +125 °C	±0.2 °C (-25 до +80 °C) ±0.4 °C (ост. диап.)	60 с	0613 1712	3500 руб.
<ul style="list-style-type: none"> Водонепроницаемый поверхностный NTC зонд для плоских поверхностей 	<p>115 мм D 5 мм D 6 мм Соед.: Фиксиров. кабель; длина: 1.2 м</p>	50 мм -50 до +150 °C	±0.5% изм. зн. (+100 до +150 °C) ±0.2 °C (-25 до +74.9 °C) ±0.4 °C (ост. диап.)	35 с	0613 1912	3800 руб.
<ul style="list-style-type: none"> Лабораторный зонд, со стеклянным покрытием, стойкий к коррозионным веществам, стеклянная колба может быть заменена 	<p>200 мм D 6 мм D 5 мм Соед.: Фиксиров. кабель</p>	30 мм -50 до +150 °C ²⁾	±0.5% изм. зн. (+100 до +150 °C) ±0.2 °C (-25 до +74.9 °C) ±0.4 °C (ост. диап.)	40 с 10 с*	0613 7011	4800 руб.
<ul style="list-style-type: none"> Прочный промышленный проникающий зонд для измерений температуры компоста, сена, силоса и почвы 	<p>1500 мм D 12 мм 20 мм D 6 мм</p>	-35 до +120 °C	По кривой UNI	16 с	Включен в комплект, см. выше, № заказа 0628 0134	

● Класс защиты, указанный для логгеров данных, обеспечивается при использовании данных зондов.

* Зонд протестирован согласно требованиям EN 12830 на пригодность к применению при транспортировке и хранении
²⁾ Диапазон измерений долгосроч. +125 °C, краткосроч. +150 °C или +140 °C (2 мин)

Принадлежности	№ заказа	Цена**
Транспортировка и защита		
Транспортировочный кейс для 5 логгеров данных testo 175, принтер testo 575, коллектор данных testo 580 и принадлежности	0516 1750	3200 руб.
Замок настенного держателя для логгеров данных testo 175/177	0554 1755	450 руб.

Дополнительные принадлежности и детали		
Батарея, 3.6 В/1.9 Ач 1AA, для testo 175-T1/175-T2 и всех логгеров testo 177	0515 0177	1800 руб.
Коллектор данных testo 580 вкл. держатели для считывания данных, логгеров данных testo 175/177	0554 1778	11500 руб.
Трансмиссия сигнала тревоги testo 581, для testo 175/177, эффективная передача сигнала тревоги при превышении предел. значений, напр. на внешние сирены, лампы, контроллеры и т.п.	0554 1769	8900 руб.

Принтер и принадлежности		
Быстрый принтер testo 575, вкл. 1 рулон термобумаги и батареи, ИК термопринтер с графической функцией	0554 1775	19900 руб.
Запасная термобумага для принтера (6 рулонов)	0554 0569	990 руб.
Запасная термобумага для принтера (6 рулонов), долгосрочное документирование данных до 10 лет	0554 0568	1100 руб.
Самоклеющаяся термобумага для принтера testo 575 (6 рулонов), может быть наклеена непосредственно на объект измерения	0554 0561	1900 руб.

ПО и принадлежности		
ComSoft 3 Set - Basic с RS 232 интерфейсом, базовое ПО с функцией построения диаграмм и таблиц, вкл. настольную подставку, соединительный кабель для ПК	0554 1759	4500 руб.
ComSoft 3 - Basic Set с USB интерфейсом для testo 175, базовое ПО с функцией построения диаграмм и таблиц, вкл. настольную подставку, соединительный кабель для ПК	0554 1766	6000 руб.
ComSoft 3 - Professional с управлением данных, вкл. базу данных, аналитическую и графическую функции, анализ данных, кривую данных (без интерфейса)	0554 0830	14900 руб.
ComSoft 3 - в соответствии с требованиями CFR 21 Часть 11, вкл. базу данных, аналитическую и графическую функции, анализ данных, кривую данных (без интерфейса)	0554 0821	69000 руб.
RS 232 интерфейс для testo 175/177 вкл. настольную подставку, соединительный кабель для ПК, (заказывайте для ComSoft 3 - Professional)	0554 1757	3900 руб.
USB интерфейс для testo 175/177 вкл. настольную подставку, соединительный кабель для ПК, (заказывайте для ComSoft 3 - Professional)	0554 1768	5500 руб.
Адаптер Ethernet, RS 232, вкл. драйвер для ПО, блок питания, для передачи данных в сети Ethernet	0554 1711	19900 руб.

Дистанционное управление по каналу GSM		
ГSM модем оповещения и принадлежности	№ заказа	Цена*
ГSM модем оповещения (без измерительного прибора Testo и необходимого адаптера RS232)	0554 0522	32000 руб.
ПО для модема оповещения Testo Alarm-Editor Professional AK20 (вкл. руководство по эксплуатации на CD), для приборов testo 175/177/400/650/950/454	0554 0519	19900 руб.
Базовое ПО для модема оповещения Testo Alarm-Editor Basic AK4 (вкл. руководство по эксплуатации на CD), для приборов testo 175/177/400/650/950	0554 0518	8900 руб.
Антенна, прикрепляется к GSM-модему, сгиб в 2 стороны	0554 0523	2100 руб.
Антенна с магнитным основанием, с кабелем 3 м	0554 0524	3300 руб.
Стационарный блок питания от сети (для крепления в эл. щиток) 90 до 264 В AC/24 В DC (2.5A)	0554 1749	7500 руб.
Блок питания от сети	0554 1142	7800 руб.
Серийный интерфейсный кабель (RS232) для введения начальной параметризации модема оповещения	0449 0051	650 руб.

Сертификаты о калибровке	№ заказа	Цена**
ISO сертификат о калибровке по температуре, логгеры данных температуры; точки калибровки -18°C; 0°C; +60°C	0520 0151	По запросу
DKD сертификат о калибровке по температуре, логгеры данных температуры; точки калибровки -20°C; 0°C; +60°C	0520 0261	По запросу

Комплект	№ заказа	Цена**
Комплект testo 175-T2 для измерений темпер. компоста, сена, силоса и почвы	0628 0134	руб.
Логгер данных температуры testostor 175-2, 2-канальный, со встроенным сенсором, прочным промышленным проникающим зондом, длина 1.5 м., рукоятками, кейсом для защиты PP, батарейей		

Рекомендованный комплект	
testo 175-T2. Базовый комплект	
- Логгер данных температуры testo 175-T2, 2-канальный, со встроенным сенсором и гнездом для внешнего зонда, настенным держателем и протоколом калибровки (№ заказа 0563 1755)	
- Замок настенного держателя для логгеров данных testo 175/177 (№ заказа 0554 1755)	
- Зонд с алюминиевым рукавом, IP 65 (№ заказа 0628 7503)	
- ПО ComSoft 3 Set - Basic с RS 232 интерфейсом (№ заказа 0554 1759)	

testo 175-T2. Комплект наблюдения с внешним зондом	
- Логгер данных температуры testo 175-T2, 2-канальный, со встроенным сенсором и гнездом для внешнего зонда, настенным держателем и протоколом калибровки (№ заказа 0563 1755)	
- Замок настенного держателя для логгеров данных testo 175/177 (№ заказа 0554 1755)	
- Пищевой зонд (IP65) нерж. сталь, кабель с полиуретан. покрытием использ. до +80°C, IP54 со штуцером (№ заказа 0613 2211)	
- ПО ComSoft 3 Set - Basic с RS 232 интерфейсом (№ заказа 0554 1759)	

testo 175-T2. Комплект для регистрации данных 2 каналов температуры	
- Логгер данных температуры testo 175-T2, 2-канальный, со встроенным сенсором и гнездом для внешнего зонда, настенным держателем и протоколом калибровки (№ заказа 0563 1755)	
- Замок настенного держателя для логгеров данных testo 175/177 (№ заказа 0554 1755)	
- Точный погружной/проникающий зонд, длина кабель: 1.5 м., IP 67 (№ заказа 0628 0006)	
- ПО ComSoft 3 Set - Basic с RS 232 интерфейсом (№ заказа 0554 1759)	

Технические характеристики			
	Внутренний канал	Внешний канал	
Тип зонда	NTC	NTC	
Диап. изм.	-35 до +70 °C	-40 до +120 °C	
Погрешность	±0.5 °C (-20 до +70 °C) ±1 °C (ост. диап.)	±0.3 °C (-25 до +70 °C) ±0.5 °C (ост. диап.)	
Разрешение	0.1 °C (-20 до +70 °C) 0.3 °C (ост. диап.)	0.1 °C (-25 до +70 °C) 0.3 °C (ост. диап.)	
Раб. температура	-35 до +70 °C	Габариты	82 x 52 x 30 мм
Темп. хранения	-40 до +85 °C	Гарантия	2 года
Тип батареи	литиевая	Ресурс батареи: 2.5 года при цикле измерений 15 мин (-10 до +50 °C)	
Материал/Корпус	АБС	Цикл измерения: 10 с до 24 ч	
Класс защиты	IP68	Совместимое ПО: Microsoft Windows 95b / 98 / ME / NT4-Sp4 / 2000 / XP	
Память	16000		
Вес	84 г		

** цена указана с НДС со склада в Москве. Для других стран СНГ розничные цены могут отличаться. Проверка оплачивается дополнительно.

testo 175-T3

Логгер данных температуры testo 175-T3 измеряет значения температуры одновременно в двух точках замера в период нескольких дней, недель и даже месяцев.

Логгер обеспечивает быструю документацию температурного режима производственных процессов. Широкий выбор поверхностных, погружных зондов и зондов температуры воздуха делает прибор незаменимым при решении многих измерительных задач.

Логгер данных температуры testo 175-T3, 2-канальный, с двумя гнездами для подключения зондов, настенным держателем и заводской протоколом калибровки

№ заказа
0563 1756

Цена**
9000 руб.

Логгер данных с 2 гнездами для внешних зондов температуры

- Идеально подходит для измерения низких и высоких температур
- Считывание всех данных нажатием одной кнопки
- Анализ данных в графической и табличной форме, с функцией передачи по электронной почте
- Возможность передачи сигналов тревоги при превышении предельных значений измерения
- Передача данных в ПК или ноутбук по присоединяемому кабелю (опция)
- Возможность дистанционного подключения через GSM модем оповещения



Модель testo 175-T3 внесена в Государственный Реестр Средств измерений РФ под номером 32383-06 и допущена к применению в Российской Федерации.



В натуральную величину

Зонды	Иллюстрация	Диап. изм.	Погрешность	t ₉₉	№ заказа	Цена**
● Промышленный зонд с рукавом из нерж. стали	40 мм D 6 мм Соед.: Фиксиров. кабель; длина: 1.9 м	-50 до +205 °C	Класс 2	20 с	0628 7533	2600 руб.
Зонд-обкрутка температуры для труб с липучкой Velcro, для труб диаметром макс. 120 мм, Tmax +120°C	395 мм 20 мм Соед.: Фиксиров. кабель; длина: 1.5 м	-50 до +120 °C	Класс 1	90 с	0628 0020	2500 руб.
Зонд-зажим для измерения температуры для труб диаметром 5 до 65 мм, со сменным измер. наконечником. Краткосроч. диап. изм. до +280°C	Соед.: Фиксиров. кабель; длина: 1.2 м	-60 до +130 °C	Класс 2	5 с	0602 4592	6900 руб.
Поверхностный температурный зонд со внешней резьбой M 14 x 1.5 и 2 гайками, быстродействующий крестообразный зонд	Соед.: Фиксиров. кабель; длина: 2 м	-50 до +180 °C	Класс 2	3 с	0628 7521	6500 руб.
Термопара, гибкая, длина 800 мм, фибростекло	800 мм D 1.5 мм	-50 до +400 °C	Класс 2	5 с	0602 0644	900 руб.
Термопара, гибкая, длина 1500 мм, фибростекло	1500 мм D 1.5 мм	-50 до +400 °C	Класс 2	5 с	0602 0645	1500 руб.
● Термопара, гибкая, длина 1500 мм, тефлон	1500 мм D 1.5 мм	-50 до +250 °C	Класс 2	5 с	0602 0646	1500 руб.
Погружной наконечник, гибкий	500 мм D 1.5 мм	-200 до +1000 °C	Класс 1	5 с	0602 5792	1300 руб.
Магнитный зонд, сила сцепления approx. 10 N, с магнитами, для высоких температур, для измер. на металлических поверхностях	75 мм D 21 мм Соед.: Фиксиров. кабель; длина: 1.6 м	-50 до +400 °C	Класс 2		0602 4892	8900 руб.
● Водонепроницаемый погружной /проникающий зонд, Термопара Тип К	114 мм D 5 мм Соед.: Фиксиров. кабель; длина: 1.2 м	-60 до +400 °C	Класс 2	7 с	0602 1293	1700 руб.
● Точный быстродействующий погружной зонд, водонепроницаемый, Термопара Тип К	300 мм D 1.5 мм Соед.: Фиксиров. кабель; длина: 1.2 м	-60 до +1000 °C	Класс 1	2 с	0602 0593	3900 руб.
● Прочный зонд температуры воздуха, Термопара Тип К	115 мм D 4 мм Соед.: Фиксиров. кабель; длина: 1.2 м	-60 до +400 °C	Класс 2	25 с	0602 1793	2200 руб.

● Класс защиты, указанный для логгеров данных, обеспечивается при использовании данных зондов.

* Соответствует требованиям нормы EN 60584-2, погрешность Класса 1 от -40 до +1000 °C (Тип К), Класса 2 от -40 до +1200 °C (Тип К), Класса 3 от -200 до +40 °C (Тип К).

** цена указана с НДС со склада в Москве. Оплата в рублях по курсу ЦБ. Для других стран СНГ розничные цены могут отличаться. Проверка оплачивается дополнительно.

testo 175-T3
Принадлежности / Технические характеристики

Принадлежности	№ заказа	Цена*
Транспортировка и защита		
Транспортировочный кейс для 5 логгеров данных testo 175, принтер testo 575, коллектор данных testo 580 и принадлежности	0516 1750	3200 руб.
Замок настенного держателя для логгеров данных testo 175/177	0554 1755	450 руб.
Дополнительные принадлежности и детали		
Батарея, 3.6 В/1.9 Ач 1АА, для testo 175-T1/175-T2 и всех логгеров testo 177	0515 0177	1800 руб.
Коллектор данных testo 580 вкл. держатели для считывания данных, логгеров данных testo 175/177	0554 1778	11500 руб.
Трансмиссив сигнала тревоги testo 581 для testo 175/177, эффективная передача сигнала тревоги при превышении предел. значений, напр. на внешние сирены, лампы, контроллеры и т.п.	0554 1769	8900 руб.
Принтер и принадлежности		
Быстрый принтер testo 575, вкл. 1 рулон термобумаги и батареи, ИК термопринтер с графической функцией	0554 1775	19900 руб.
Запасная термобумага для принтера (6 рулонов)	0554 0569	990 руб.
Запасная термобумага для принтера (6 рулонов), долгосрочное документирование данных до 10 лет	0554 0568	1100 руб.
Самоклеющаяся термобумага для принтера testo 575 (6 рулонов), может быть наклеена непосредственно на объект измерения	0554 0561	1900 руб.
ПО и принадлежности		
ComSoft 3 Set - Basic с RS 232 интерфейсом, базовое ПО с функцией построения диаграмм и таблиц, вкл. настольную подставку, соединительный кабель для ПК	0554 1759	4500 руб.
ComSoft 3 - Basic Set с USB интерфейсом для testo 175, базовое ПО с функцией построения диаграмм и таблиц, вкл. настольную подставку, соединительный кабель для ПК	0554 1766	6000 руб.
ComSoft 3 - Professional с управлением данных, вкл. базу данных, аналитическую и графическую функции, анализ данных, кривую данных (без интерфейса)	0554 0830	14900 руб.
ComSoft 3 - в соответствии с требованиями CFR 21 Часть 11, вкл. базу данных, аналитическую и графическую функции, анализ данных, кривую данных (без интерфейса)	0554 0821	69000 руб.
RS 232 интерфейс для testo 175/177 вкл. настольную подставку, соединительный кабель для ПК, (заказывайте для ComSoft 3 - Professional)	0554 1757	3900 руб.
USB интерфейс для testo 175/177 вкл. настольную подставку, соединительный кабель для ПК, (заказывайте для ComSoft 3 - Professional)	0554 1768	5500 руб.
Адаптер Ethernet, RS 232, вкл. драйвер для ПО, блок питания, для передачи данных в сети Ethernet	0554 1711	19900 руб.
Сертификаты о калибровке		
ISO сертификат о калибровке по температуре, логгеры данных температуры; точки калибровки -18°C; 0°C; +60°C	0520 0151	По запросу
DKD сертификат о калибровке по температуре, логгеры данных температуры; точки калибровки -20°C; 0°C; +60°C	0520 0261	По запросу
Дистанционное управление по каналу GSM		
GSM модем оповещения и принадлежности	0554 0522	32000 руб.
ПО для модема оповещения Testo Alarm-Editor Professional AK20 (вкл. руководство по эксплуатации на CD), для приборов testo 175/177/400/650/950/454	0554 0519	19900 руб.
Базовое ПО для модема оповещения Testo Alarm-Editor Basic AK4 (вкл. руководство по эксплуатации на CD), для приборов testo 175/177/400/650/950	0554 0518	8900 руб.
Антенна, прикрепляется к GSM-модему, гиб в 2 стороны	0554 0523	2100 руб.
Антенна с магнитным основанием, с кабелем 3 м	0554 0524	3300 руб.
Стационарный блок питания от сети (для крепления в эл. щиток) 90 до 264 В AC/24 В DC (2.5А)	0554 1749	7500 руб.
Блок питания от сети	0554 1142	7800 руб.
Серийный интерфейсный кабель (RS232) для введения начальной параметризации модема оповещения	0449 0051	650 руб.

Рекомендованный комплект
testo 175-T3, Мониторинг высоких температур при обработке металла
- Логгер данных температуры testo 175-T3, 2-х канальный, с двумя гнездами для подключения зондов, настенным держателем и заводским протоколом калибровки (№ заказа 0563 1756)
- Замок настенного держателя для логгеров данных testo 175/177 (№ заказа 0554 1755)
- 2 гибких погружных наконечника (№ заказа 0602 5792)
- Коллектор данных testo 580 вкл. держатели для считывания данных (№ заказа 0554 1778)
- ПО ComSoft 3 - Basic Set для testo 175, Базовое ПО вкл. интерфейс, настольный держатель, соединительный кабель ПК (№ заказа 0554 1759)

testo 175-T3, Мониторинг температуры производственных процессов
- Логгер данных температуры testo 175-T3, 2-х канальный, с двумя гнездами для подключения зондов, настенным держателем и заводским протоколом калибровки (№ заказа 0563 1756)
- Замок настенного держателя для логгеров данных testo 175/177 (№ заказа 0554 1755)
- 2 гибкие термопары, длина 1500 мм, стекловолокно (№ заказа 0602 0645)
- Коллектор данных testo 580 вкл. держатели для считывания данных (№ заказа 0554 1778)
- ПО ComSoft 3 - Basic Set для testo 175, Базовое ПО вкл. интерфейс, настольный держатель, соединительный кабель ПК (№ заказа 0554 1759)

Технические характеристики		
	Внешний канал	Внешний канал
Тип зонда	Тип T (Cu-CuNi)	Тип K (NiCr-Ni)
Диап. изм.	-50 до +400 °C	-50 до +1000 °C
Погрешность ±1 знач.	±0.5 °C (-50 до +70 °C) ±0.7 °C (+70.1 до +400 °C)	±0.7% от изм. знач. (+70.1 до +1000 °C) ±0.5 °C (-50 до +70 °C)
Разрешение	0.1 °C	0.1 °C

Раб. температура	0 до +70 °C	Габариты	82 x 52 x 30 мм
Темп. хранения	-40 до +85 °C	Гарантия	2 года
Тип батареи	литиевая	Ресурс батареи: 2.5 года при цикличности измерений 15 мин (-10 до +50°C)	
Материал/Корпус	АБС	Цикл измерения: 10 с до 24 ч	
Класс защиты	IP54	Совместимое ПО: Microsoft Windows 95b / 98 / ME / NT4-Sp4 / 2000 / XP	
Память	16000		
Вес	90 г		

*цена указана с НДС со склада в Москве. Для других стран СНГ розничные цены могут отличаться. Проверка оплачивается дополнительно.

testo 175-H1 / -H2

Логгеры данных влажности /температуры testo 175-H1/H2 применяется для эффективного и непрерывного мониторинга колебаний значений влажности и температур.

Доступна функция ввода предельных значений. При превышении предельных значений включается оптический сигнал тревоги. Быстрый принтер testo 575 обеспечивает документирование колебаний параметров окружающей среды.

Логгеры данных с внутренним сенсором влажности/температуры

- Сенсор влажности гарантирует долгосрочные измерения
- Сохранность данных даже при полной разрядке батареи
- Быстрое документирование с помощью ИК принтера, 6 строк
- Передача данных на ПК или ноутбук по кабелю или через коллектор данных testo 580
- Большой дисплей, можно считывать данные на расстоянии (testo 175-H2)
- Возможность дистанционного подключения через GSM модем оповещения

testo 175-H1 без дисплея

Логгер влажности/температуры testo 175-H1, 2-х каналный, с внутренними сенсорами, настенным держателем и заводским протоколом калибровки

№ заказа	Цена*
0563 1757	9900 руб.

testo 175-H2 с дисплеем

Логгер влажности/температуры testo 175-H2, 2-х каналный, с внутренними сенсорами, настенным держателем и заводским протоколом калибровки

№ заказа	Цена*
0563 1758	12900 руб.



testo 175-H2 с дисплеем в натуральную величину



testo 175-H1 без дисплея



Принадлежности	№ заказа	Цена*
Транспортировка и защита		

Транспортировочный кейс для 5 логгеров данных testo 175, принтер testo 0516 1750 3200 руб.

Замок настенного держателя для логгеров данных testo 175/177 0554 1755 450 руб.

Дополнительные принадлежности и детали

Батарея, 3.6 В/0.8 Ач 1/2 АА, для testo 175-T3/175-H1/175-H2/175-S1/175-S2 0515 0175 990 руб.

Коллектор данных testo 580 вкл. держатели для считывания данных, логгеров данных testo 175/177 0554 1778 11500 руб.

Трансмисмитер сигнала тревоги testo 581, для testo 175/177, эффективная передача сигнала тревоги при превышении предел. значений, напр. на внешние сирены, лампы, контроллеры и т.п. 0554 1769 8900 руб.

Принтер и принадлежности

Быстрый принтер testo 575, вкл. 1 рулон термобумаги и батареи, ИК термопринтер с графической функцией 0554 1775 19900 руб.

Запасная термобумага для принтера (6 рулонов) 0554 0569 990 руб.

Запасная термобумага для принтера (6 рулонов), долгосрочное документирование данных до 10 лет 0554 0568 1100 руб.

Самозакрывающаяся термобумага для принтера testo 575 (6 рулонов), может быть наклеена непосредственно на объект измерения 0554 0561 1900 руб.

ПО и принадлежности

ComSoft 3 Set - Basic с RS 232 интерфейсом, базовое ПО с функцией построения диаграмм и таблиц, вкл. настольную подставку, соединительный кабель для ПК 0554 1759 4500 руб.

ComSoft 3 - Basic Set с USB интерфейсом для testo 175, базовое ПО с функцией построения диаграмм и таблиц, вкл. настольную подставку, соединительный кабель для ПК 0554 1766 6000 руб.

ComSoft 3 - Professional с управлением данных, вкл. базу данных, аналитическую и графическую функции, анализ данных, кривую данных (без интерфейса) 0554 0830 14900 руб.

ComSoft 3 - в соответствии с требованиями CFR 21 Часть 11, вкл. базу данных, аналитическую и графическую функции, анализ данных, кривую данных (без интерфейса) 0554 0821 69000 руб.

RS 232 интерфейс для testo 175/177 вкл. настольную подставку, соединительный кабель для ПК, (заказывайте для ComSoft 3 - Professional) 0554 1757 3900 руб.

USB интерфейс для testo 175/177 вкл. настольную подставку, соединительный кабель для ПК, (заказывайте для ComSoft 3 - Professional) 0554 1768 5500 руб.

Адаптер Ethernet, RS 232, вкл. драйвер для ПО, блок питания, для передачи данных в сети Ethernet 0554 1711 19900 руб.

* цена указана с НДС со склада в Москве. Для других стран СНГ розничные цены могут отличаться. Проверка оплачивается дополнительно.



Модели testo 175-H1/-H2 внесены в Государственный Реестр Средств измерений РФ под номером 32381-06 и допущены к применению в Российской Федерации. Срок действия сертификата: до 01 сентября 2011 года. Межповерочный интервал - 1 год

Дистанционное управление по каналу GSM	№ заказа	Цена*
GSM модем оповещения и принадлежности		
GSM модем оповещения (без измерительного прибора Testo и необходимого адаптера RS232)	0554 0522	32000 руб.
ПО для модема оповещения Testo Alarm-Editor Professional AK20 (вкл. руководство по эксплуатации на CD), для приборов testo 175/177/400/650/950/454	0554 0519	19900 руб.
Базовое ПО для модема оповещения Testo Alarm-Editor Basic AK4 (вкл. руководство по эксплуатации на CD), для приборов testo 175/177/400/650/950	0554 0518	8900 руб.
Антенна, прикрепляется к GSM-модему, гнб в 2 стороны	0554 0523	2100 руб.
Антенна с магнитным основанием, с кабелем 3 м	0554 0524	3300 руб.
Стационарный блок питания от сети (для крепления в эл. щиток) 90 до 264 В AC/24 В DC (2.5A)	0554 1749	7500 руб.
Блок питания от сети	0554 1142	7800 руб.
Серийный интерфейсный кабель (RS232) для начальной параметризации модема оповещения	0449 0051	650 руб.

Технические характеристики		
	testo 175-H1	testo 175-H2
Диап. изм. темпер. (NTC)	-10 до +50 °C	-20 до +70 °C
Погрешность	±0.5 °C ±1 знан.	±0.5 °C ±1 знан.
Разрешение	0.1 °C	0.1 °C
Раб. температура	-10 до +50 °C	-20 до +70 °C
Темп. хранения	-40 до +70 °C	-40 до +85 °C
Память	3700	16000
Вес	80 г	85 г
Общие данные		
Диап. изм. Testo сенсор влажн., емк.	0 до +100 %OB	
Погрешность	±3 %OB ±1 знан.	
Разрешение	0.1 %OB	
Тип батареи	литиевая	
Габариты	82 x 52 x 30 мм	
Гарантия	2 года	
Ресурс батареи: 2.5 года при цикле измерений 15 мин (-10 до +50°C)		
Цикл измерения: 10 с до 24 ч		
Совместимое ПО: Microsoft Windows 95b / 98 / ME / NT4-Sp4 / 2000 / XP		

testo 175-S1 / -S2

Данные логгеры предназначаются для мониторинга силы тока и напряжения в производственных процессах. Логгеры могут быть замкнуты на входящей линии электропередачи трансмиттера для регистрации и мониторинга текущих сигналов.

Логгер testo 175-S2 выводит данные сигнала напрямую на дисплей. Скейлинг производится в ПО ComSoft.

Логгеры данных ток/напряжение

- Легкий в управлении, удобный для анализа
- Сохранность данных даже при полной разрядке батареи
- Использование коллектора данных testo 580 с месте и передача данных на ПК для анализа
- Данные можно считывать, не прерывая процесс измерений

testo 175-S1 без дисплея

Логгер данных ток/напряжение testo 175-S1, 1-канальный, с внешним блоком разъемов, настенным держателем и заводским протоколом калибровки

№ заказа	Цена*
0563 1759	9000 руб.

testo 175-S2 с дисплеем

Логгер данных ток/напряжение testo 175-S2 с дисплеем, 1-канальный, с внешним блоком разъемов, настенным держателем и заводским протоколом калибровки

№ заказа	Цена*
0563 1761	13000 руб.



testo 175-S2 с дисплеем в натуральную величину



testo 175-S1 без дисплея



Принадлежности	№ заказа	Цена*
Транспортировка и защита		

Транспортировочный кейс для 5 логгеров данных testo 175, принтер testo 0516 1750 3200 руб. 575, коллектор данных testo 580 и принадлежности

Замок настенного держателя для логгеров данных testo 175/177 0554 1755 450 руб.

Дополнительные принадлежности и детали

Батарея, 3.6 В/0.8 Ач 1/2 АА, для testo 175-T3/175-H1/175-H2/175-S1/175-S2 0515 0175 990 руб.

Коллектор данных testo 580 вкл. держатели для считывания данных, логгеров данных testo 175/177 0554 1778 11500 руб.

Трансмисмиттер сигнала тревоги testo 581, для testo 175/177, эффективная передача сигнала тревоги при превышении предел. значений, напр. на внешние сирены, лампы, контроллеры и т.п. 0554 1769 8900 руб.

Принтер и принадлежности

Быстрый принтер testo 575, вкл. 1 рулон термобумаги и батареи, ИК термопринтер с графической функцией 0554 1775 19900 руб.

Запасная термобумага для принтера (6 рулонов) 0554 0569 990 руб.

Запасная термобумага для принтера (6 рулонов), долгосрочное документирование данных до 10 лет 0554 0568 1100 руб.

Самоклеющаяся термобумага для принтера testo 575 (6 рулонов), может быть наклеена непосредственно на объект измерения 0554 0561 1900 руб.

ПО и принадлежности

ComSoft 3 Set - Basic с RS 232 интерфейсом, базовое ПО с функцией построения диаграмм и таблиц, вкл. настольную подставку, соединительный кабель для ПК 0554 1759 4500 руб.

ComSoft 3 - Basic Set с USB интерфейсом для testo 175, базовое ПО с функцией построения диаграмм и таблиц, вкл. настольную подставку, соединительный кабель для ПК 0554 1766 6000 руб.

ComSoft 3 - Professional с управлением данных, вкл. базу данных, аналитическую и графическую функции, анализ данных, кривую данных (без интерфейса) 0554 0830 14900 руб.

ComSoft 3 - в соответствии с требованиями CFR 21 Часть 11, вкл. базу данных, аналитическую и графическую функции, анализ данных, кривую данных (без интерфейса) 0554 0821 69000 руб.

RS 232 интерфейс для testo 175/177 вкл. настольную подставку, соединительный кабель для ПК, (заказывайте для ComSoft 3 - Professional) 0554 1757 3900 руб.

USB интерфейс для testo 175/177 вкл. настольную подставку, соединительный кабель для ПК, (заказывайте для ComSoft 3 - Professional) 0554 1768 5500 руб.

Адаптер Ethernet, RS 232, вкл. драйвер для ПО, блок питания, для передачи данных в сети Ethernet 0554 1711 19900 руб.

Сертификаты о калибровке

ISO сертификат о калибровке по электричеству, калибровка по диап. изм. 0 до 20 мА; 4 до 20 мА; 0 до 1 В; 0 до 10 В 0520 1000 По запросу

Рекомендованный комплект

testo 175-S1, Базовый комплект с быстродействующим принтером

- Логгер данных ток/напряжение testo 175-S1, 1-канальный, с внешним блоком разъемов, настенным держателем и заводским протоколом калибровки (№ заказа 0563 1759)
- Замок настенного держателя для логгеров данных testo 175/177 (№ заказа 0554 1755)
- Принтер testo 575, вкл. 1 рулон термобумаги и батареи (№ заказа 0554 1775)
- ПО ComSoft 3 Set - Basic с RS 232 интерфейсом, базовое ПО с функцией построения диаграмм и таблиц, вкл. настольную подставку, соединительный кабель для ПК (№ заказа 0554 1759)

testo 175-S2, Базовый комплект с трансмиттером сигнала тревоги

- Логгер данных ток/напряжение testo 175-S2 с дисплеем, 1-канальный, с внешним блоком разъемов, настенным держателем и заводским протоколом калибровки (№ заказа 0563 1761)
- Трансмисмиттер сигнала тревоги для testo 175/177 (№ заказа 0554 1769)
- Замок настенного держателя для логгеров данных testo 175/177 (№ заказа 0554 1755)
- ПО ComSoft 3 Set - Basic с RS 232 интерфейсом, базовое ПО с функцией построения диаграмм и таблиц, вкл. настольную подставку, соединительный кабель для ПК (№ заказа 0554 1759)

Технические характеристики

Диап. изм.	0 до 1 В / 0 до 10 В	Раб. температура	-10 до +50 °C
	0 до 20 мА / 4 до 20 мА		Темп. хранения
Погрешность ±1 знач.	± 2 мВ (0 до 1 В)	Память	16000
	± 20 мВ (1 до 10 В)	Вес	80 г
	± 0.05 мА (0 до 20 мА)	Тип батареи	литиевая
Разрешение	1 мВ (0 до 1 мВ)	Габариты	82 x 52 x 30 мм
	10 мВ (1 до 10 мВ)	Гарантия	2 года
	0.01 мА (0 до 20 мА)	Ресурс батареи: 2.5 года при цикле измерений 15 мин (-10 до +50°C)	
		Цикл измерения: 1 с до 24 ч	
		Совместимое ПО: Microsoft Windows 95b / 98 / ME / NT4-Sp4 / 2000 / XP	

*цена указана с НДС со склада в Москве. Для других стран СНГ розничные цены могут отличаться. Проверка оплачивается дополнительно.

testo 177-T1

Профессиональный логгер данных температуры testo 177-T1 без дисплея служит для эффективного и точного мониторинга температурного режима при транспортировке и хранении продуктов до нескольких лет.

Колебания температуры, которые могут привести к порче продукции документируются с помощью быстрого принтера testo 575 или анализируются на Вашем ПК через кабель.

Логгер данных температуры testo 177-T1, 1-канальный, с внутренним сенсором, настенным держателем и заводским протоколом калибровки

№ заказа **0563 1771** Цена* **9000 руб.**

Логгер с внутренним сенсором температуры

- Специально для использования при низких температурах (до -40°C)
- Быстрое документирование на месте с помощью принтера, 6 строк
- Передача данных на ПК или ноутбук по кабелю или через коллектор данных testo 580
- Память прибора до 48,000 измерительных блоков
- Возможность дистанционного подключения через GSM модем оповещения



Модель testo 177-T1 внесена в Государственный Реестр Средств измерений РФ под номером 32383-06 и допущена к применению в Российской Федерации.



Принадлежности	№ заказа	Цена*
Транспортировка и защита		
Транспортировочный кейс для 5 логгеров данных testo 177, принтер testo 575, коллектор данных testo 580 и принадлежности	0516 1770	4300 руб.
Замок настенного держателя для логгеров данных testo 175/177	0554 1755	450 руб.

Дополнительные принадлежности и детали		
Батарея, 3.6 В/1.9 Ач 1AA, для testo 175-T1/175-T2 и всех логгеров testo 177	0515 0177	1800 руб.
Коллектор данных testo 580 вкл. держатели для считывания данных, логгеров данных testo 175/177	0554 1778	11500 руб.
Трансмиссивер сигнала тревоги testo 581, для testo 175/177, эффективная передача сигнала тревоги при превышении предел. значений, напр. на внешние сирены, лампы, контроллеры и т.п.	0554 1769	8900 руб.

Принтер и принадлежности		
Быстрый принтер testo 575, вкл. 1 рулон термобумаги и батареи, ИК термопринтер с графической функцией	0554 1775	19900 руб.
Запасная термобумага для принтера (6 рулонов)	0554 0569	990 руб.
Запасная термобумага для принтера (6 рулонов), долгосрочное документирование данных до 10 лет	0554 0568	1100 руб.
Самоклеющаяся термобумага для принтера testo 575 (6 рулонов), может быть наклеена непосредственно на объект измерения	0554 0561	1900 руб.

ПО и принадлежности		
ComSoft 3 Set - Basic с RS 232 интерфейсом, базовое ПО с функцией построения диаграмм и таблиц, вкл. настольную подставку, соединительный кабель для ПК	0554 1759	4500 руб.
ComSoft 3 - Basic Set с USB интерфейсом для testo 175, базовое ПО с функцией построения диаграмм и таблиц, вкл. настольную подставку, соединительный кабель для ПК	0554 1766	6000 руб.
ComSoft 3 - Professional с управлением данных, вкл. базу данных, аналитическую и графическую функции, анализ данных, кривую данных (без интерфейса)	0554 0830	14900 руб.
ComSoft 3 - в соответствии с требованиями CFR 21 Часть 11, вкл. базу данных, аналитическую и графическую функции, анализ данных, кривую данных (без интерфейса)	0554 0821	69000 руб.
RS 232 интерфейс для testo 175/177 вкл. настольную подставку, соединительный кабель для ПК, (заказывайте для ComSoft 3 - Professional)	0554 1757	3900 руб.
USB интерфейс для testo 175/177 вкл. настольную подставку, соединительный кабель для ПК, (заказывайте для ComSoft 3 - Professional)	0554 1768	5500 руб.
Адаптер Ethernet, RS 232, вкл. драйвер для ПО, блок питания, для передачи данных в сети Ethernet	0554 1711	19900 руб.

Рекомендованный комплект	
testo 177-T1, Базовый комплект	
<ul style="list-style-type: none"> - Логгер данных температуры testo 177-T1, 1-канальный, со встроенным сенсором, настенным держателем и заводским протоколом калибровки (№ заказа 0563 1771) - Замок настенного держателя для логгеров данных testo 175/177 (№ заказа 0554 1755) - ПО ComSoft 3 Set - Basic с RS 232 интерфейсом (№ заказа 0554 1774) 	

Дистанционное управление по каналу GSM (см. стр.)	№ заказа	Цена*
GSM модем оповещения и принадлежности		
GSM модем оповещения (без измерительного прибора Testo и необходимого адаптера RS232)	0554 0522	32000 руб.
ПО для модема оповещения Testo Alarm-Editor Professional AK20 (вкл. руководство по эксплуатации на CD), для приборов testo 175/177/400/650/950/454	0554 0519	19900 руб.
Базовое ПО для модема оповещения Testo Alarm-Editor Basic AK4 (вкл. руководство по эксплуатации на CD), для приборов testo 175/177/400/650/950	0554 0518	8900 руб.
Антенна, прикрепляется к GSM-модему, гнб в 2 стороны	0554 0523	2100 руб.
Антенна с магнитным основанием, с кабелем 3 м	0554 0524	3300 руб.
Стационарный блок питания от сети (для крепления в эл. щитке) 90 до 264 В AC/24В DC (2.5А)	0554 1749	7500 руб.
Блок питания от сети	0554 1142	7800 руб.
Серийный интерфейсный кабель (RS232) для начальной параметризации модема оповещения	0449 0051	650 руб.

Технические характеристики			
Тип зонда	NTC (встроенный)	Память	48000
Диап. изм.	-40 до +70 °C	Вес	111 г
Погрешность	±0.4 °C (-25 до +70 °C) ±1 знач. ±0.8 °C (-40 до -25.1 °C)	Габариты	103 x 64 x 33 мм
Разрешение	0.1 °C	Гарантия	2 года
Раб. температура	-40 to +70 °C	Ресурс батареи: 5 лет при цикле измерений 15 мин (-10 до +50°C)	
Темп. хранения	-40 to +85 °C	Цикл измерения: 2 с до 24 ч	
Тип батареи	литиевая	Совместимое ПО: Microsoft Windows 95b / 98 / ME / NT4-Sp4 / 2000 / XP	
Класс защиты	IP68		

*цена указана с НДС со склада в Москве. Для других стран СНГ розничные цены могут отличаться. Проверка оплачивается дополнительно.

testo 177-T2

Профессиональный логгер данных testo 177-T2 с дисплеем. Прибор обеспечивает быстрый обзор текущих показаний, последнего сохраненного значения, максимальных и минимальных значений, а также число раз, когда были превышены предельные значения.

Все данные измерений, сохраненные в коллекторе данных testo 580 в процессе долгосрочного мониторинга (месяцев/лет) могут быть отправлены на Ваш ПК или ноутбук. Необходимый анализ возможно выполнить, используя ПО на основе ОС Windows®.

Логгер данных температуры testo 177-T2, 1-канальный, с внутренним сенсором, настенным держателем и заводским протоколом калибровки

№ заказа	Цена*
0563 1772	13000 руб.

Логгер данных с внутренним сенсором температуры

- Большой дисплей, можно считывать данные на расстоянии
- Сохранность данных даже при полной разрядке батареи
- Быстрое документирование с помощью ИК принтера, 6 строк
- Передача данных на месте на ПК или ноутбук по кабелю или через коллектор данных testo 580
- Возможность дистанционного подключения через модем оповещения GSM



Модель testo 177-T2 внесена в Государственный Реестр Средств измерений РФ под номером 32383-06 и допущена к применению в Российской Федерации.



Принадлежности	№ заказа	Цена*
Транспортировка и защита		
Транспортировочный кейс для 5 логгеров данных testo 177, принтер testo 575, коллектор данных testo 580 и принадлежности	0516 1770	4300 руб.
Замок настенного держателя для логгеров данных testo 175/177	0554 1755	450 руб.
Дополнительные принадлежности и детали		
Батарея, 3.6 В/1.9 Ач 1АА, для testo 175-T1/175-T2 и всех логгеров testo 177	0515 0177	1800 руб.
Коллектор данных testo 580 вкл. держатели для считывания данных, логгеров данных testo 175/177	0554 1778	11500 руб.
Трансмиссив сигнала тревоги testo 581, для testo 175/177, эффективная передача сигнала тревоги при превышении предел. значений, напр. на внешние сирены, лампы, контроллеры и т.п.	0554 1769	8900 руб.
Принтер и принадлежности		
Быстрый принтер testo 575, вкл. 1 рулон термобумаги и батареи, ИК термопринтер с графической функцией	0554 1775	19900 руб.
Запасная термобумага для принтера (6 рулонов)	0554 0569	990 руб.
Запасная термобумага для принтера (6 рулонов), долгосрочное документирование данных до 10 лет	0554 0568	1100 руб.
Самоклеющаяся термобумага для принтера testo 575 (6 рулонов), может быть наклеена непосредственно на объект измерения	0554 0561	1900 руб.
ПО и принадлежности		
ComSoft 3 Set - Basic для testo 177, базовое ПО с функцией построения диаграмм и таблиц, вкл. настольную подставку, соединительный кабель для ПК	0554 1774	4500 руб.
ComSoft 3 - Basic Set с USB интерфейсом для testo 177, вкл. настольную подставку, соединительный кабель для ПК	0554 1767	6000 руб.
ComSoft 3 - Professional с управлением данных, вкл. базу данных, аналитическую и графическую функции, анализ данных, кривую данных (без интерфейса)	0554 0830	14900 руб.
ComSoft 3 - в соответствии с требованиями CFR 21 Часть 11, вкл. базу данных, аналитическую и графическую функции, анализ данных, кривую данных (без интерфейса)	0554 0821	69000 руб.
RS 232 интерфейс для testo 175/177 вкл. настольную подставку, соединительный кабель для ПК, (заказывайте для ComSoft 3 - Professional)	0554 1757	3900 руб.
USB интерфейс для testo 175/177 вкл. настольную подставку, соединительный кабель для ПК, (заказывайте для ComSoft 3 - Professional)	0554 1768	5500 руб.
Адаптер Ethernet, RS 232, вкл. драйвер для ПО, блок питания, для передачи данных в сети Ethernet	0554 1711	19900 руб.

Дистанционное управление по каналу GSM (см. стр.)	№ заказа	Цена*
GSM модем оповещения и принадлежности		
GSM модем оповещения (без измерительного прибора Testo и необходимого адаптера RS232)	0554 0522	32000 руб.
ПО для модема оповещения Testo Alarm-Editor Professional AK20 (вкл. руководство по эксплуатации на CD), для приборов testo 175/177/400/650/950/454	0554 0519	19900 руб.
Базовое ПО для модема оповещения Testo Alarm-Editor Basic AK4 (вкл. руководство по эксплуатации на CD), для приборов testo 175/177/400/650/950	0554 0518	8900 руб.
Антенна, прикрепляется к GSM-модему, гиб в 2 стороны	0554 0523	2100 руб.
Антенна с магнитным основанием, с кабелем 3 м	0554 0524	3300 руб.
Стационарный блок питания от сети (для крепления в эл. щитке) 90 до 264 В AC/24В DC (2.5A)	0554 1749	7500 руб.
Блок питания от сети	0554 1142	7800 руб.
Серийный интерфейсный кабель (RS232) для начальной параметризации модема оповещения	0449 0051	650 руб.

Рекомендованный комплект
testo 177-T2, Базовый комплект
- Логгер данных температуры testo 177-T2, 1-канальный, со встроенным сенсором, настенным держателем и заводским протоколом калибровки (№ заказа 0563 1772)
- Замок настенного держателя для логгеров данных testo 175/177 (№ заказа 0554 1755)
- ПО ComSoft 3 Set - Базовое ПО для testo 177, с интерфейсом, настольным держателем, соединительным кабелем ПК (№ заказа 0554 1774)

Технические характеристики			
Тип зонда	NTC (встроенный)	Память	48000
Диап. изм.	-40 до +70 °C	Вес	122 г
Погрешность	±0.4 °C (-25 до +70 °C)	Габариты	103 x 64 x 33 мм
	±1 знач. ±0.8 °C (-40 до -25.1 °C)		
Разрешение	0.1 °C	Гарантия	2 года
Разб. температура	-40 to +70 °C	Ресурс батареи: 5 лет при цикле измерений 15 мин (-10 до +50°C)	
Темп. хранения	-40 to +85 °C	Цикл измерения: 2 с до 24 ч	
Тип батареи	литиевая	Совместимое ПО: Microsoft Windows 95b / 98 / ME / NT4-Sp4 / 2000 / XP	
Класс защиты	IP68		

*цена указана с НДС со склада в Москве. Оплата в рублях по курсу ЦБ. Для других стран СНГ розничные цены могут отличаться. Проверка оплачивается дополнительно.

testo 177-T3

Логгер данных testo 177-T3 одновременно документирует показания температуры в 3 местах замеров, обеспечивая непрерывность холодильной цепочки при транспортировке продукции, осуществляет событийный логгинг и контроль параметров производственных процессов.

Поверхностный, погружной зонды и зонд температуры воздуха обеспечивают применение прибора при выполнении разных измерительных задач. Например, возможно проследить за температурой окружающего воздуха, температурой на подающей и обратной линии, одновременно с мониторингом температуры у двери или температуры компрессора при транспортировке. Цикл получения оповещений может быть установлен абсолютно автономно от цикла измерений каналов температуры.

Логгер данных температуры testo 177-T3, 3-х каналный, с внутренним сенсором, 2-мя гнездами для зондов, контактный кабель для соединения с дверью, настенным держателем и заводским протоколом калибровки

№ заказа **0563 1773** Цена** **15000 руб.**

Логгер данных с внутренним сенсором температуры, 2 гнездами для внешних зондов и событийным логгингом

- Одновременное измерение температуры в разных местах замера
- Непрерывное документирование, в течение многих лет
- Считывание данных, не прерывая процесс измерений
- Табличный и графический анализ данных, с функцией передачи по электронной почте
- Память логгера до 48,000 измерительных блоков
- Возможность дистанционного подключения через GSM модем оповещения



Модель testo 177-T3 внесена в Государственный Реестр Средств измерений РФ под номером 32383-06 и допущена к применению в Российской Федерации. Срок действия сертификата: до 01 сентября 2011 года. Межповерочный интервал - 1 год



Зонды (NTC)	Иллюстрация	Диап. изм.	Погрешность	t ₉₉	№ заказа	Цена**
● Зонд заглушка, IP 54	35 мм D 3 мм	-20 до +70 °C	±0.2 °C (-20 до +40 °C) ±0.4 °C (+40.1 до +70 °C)	15 с	0628 7510	2200 руб.
● Зонд с алюминиевым рукавом, IP 65	40 мм D 6 мм Соед.: Фиксиров. кабель; длина: 2.4 м	-30 до +90 °C	±0.2 °C (0 до +70 °C) ±0.5 °C (ост. диап.)	190 с	0628 7503*	2400 руб.
● Зонд для холодильных камер с алюминиевым рукавом, IP 54, с силиконовым изолир. кабелем	40 мм D 6 мм Соед.: Фиксиров. кабель; длина: 2.4 м	-40 до +90 °C (Краткосроч. до +105 °C)	±0.2 °C (0 до +70 °C) ±0.4 °C (-35 до 0 °C) ±0.5 °C (ост. диап.)	190 с	0628 0042*	3700 руб.
● Точный погруж./проник. зонд, длина кабеля 6 м., IP 67	40 мм D 3 мм Соед.: Фиксиров. кабель; длина: 6 м	-35 до +80 °C	±0.2 °C (-25 до +74.9 °C) ±0.4 °C (ост. диап.)	5 с	0610 1725*	4900 руб.
● Точный погружной/проникающий зонд, длина кабеля 1.5 м., IP 67	40 мм D 3 мм Соед.: Фиксиров. кабель; длина: 1.5 м	-35 до +80 °C	±0.2 °C (-25 до +74.9 °C) ±0.4 °C (ост. диап.)	5 с	0628 0006*	3700 руб.
● Вкручивающийся зонд для измерений в труднодоступных местах, М6 резьба, IP 54	40 мм D 6 мм Соед.: Фиксиров. кабель; длина: 2 м	-50 до +80 °C	±0.5% от изм. зн.	70 с	0628 7514*	4200 руб.
Поверхностный зонд	40 мм 8 x 8 мм Соед.: Фиксиров. кабель; длина: 2 м	-50 до +80 °C	±0.2 °C (0 до +70 °C)	150 с	0628 7516*	4400 руб.
Зонд для измерения темпер. поверхности стены, напр. для нахождения повреждений строительного материала	40 мм D 3 мм Соед.: Фиксиров. кабель; длина: 3 м	-50 до +80 °C	±0.2 °C (0 до +70 °C)	20 с	0628 7507	3300 руб.
Зонд-обкрутка для труб с липучкой Velcro, для труб диаметром макс. 80 мм	300 мм 30 мм Соед.: Фиксиров. кабель; длина: 1.5 м	-50 до +70 °C	±0.2 °C (-25 до +70 °C) ±0.4 °C (-50 до -25.1 °C)		0613 4611	4400 руб.
● Пищевой зонд (IP65) нерж. сталь, кабель с полиуретан. покрытием исползн. до +80°C, IP54 со штуцером	125 мм D 4 мм Соед.: Фиксиров. кабель; длина: 1.5 м	-50 до +150 °C ²⁾	±0.5% от изм. зн. (+100 до +150 °C) ±0.2 °C (-25 до +74.9 °C) ±0.4 °C (ост. диап.)	8 с	0613 2211*	5500 руб.

● Класс защиты, указанный для логгеров данных, обеспечивается при использовании данных зондов.

* Зонд протестирован согласно требованиям EN 12830 на пригодность к применению при транспортировке и хранении

2) Диапазон измерений долгосрочн. +125°C, краткосрочн. +150°C или +140°C (2 мин)

** цена указана с НДС со склада в Москве. Для других стран СНГ розничные цены могут отличаться. Проверка оплачивается дополнительно.

testo 177-T3
Принадлежности / Технические характеристики

Зонды (NTC)	Иллюстрация	Диап. изм.	Погрешность	t ₉₉	№ заказа	Цена**
<ul style="list-style-type: none"> Прочный проникающий пищевой зонд со спец. рукояткой, IP 65, усиленный кабель (полиуретан) и усиленная защита изгиба 	<p>115 мм D 5 мм Соед.: Фиксиров. кабель; длина: 1.4 м</p>	30 мм D 3.5 мм -50 до +150 °C ²⁾	±0.5% от изм. зн. (+100 до +150 °C) ±0.2 °C (-25 до +74.9 °C) ±0.4 °C (ост. диап.)	7 с	0613 2411*	5300 руб.
<ul style="list-style-type: none"> Зонд-штопор для замороженной пищевой продукции 	<p>110 мм D 8 мм Соед.: Разъемное</p>	30 мм D 4 мм -50 до +140 °C ²⁾	±0.5% от изм. зн. (+100 до +140 °C) ±0.2 °C (-25 до +74.9 °C) ±0.4 °C (ост. диап.)	20 с	0613 3211*	8600 руб.
Эффективный прочный NTC зонд воздуха	<p>115 мм D 5 мм Соед.: Фиксиров. кабель; длина: 1.2 м</p>	-50 до +125 °C	±0.2% от изм. зн. (-25 до +80 °C) ±0.4 °C (ост. диап.)	60 с	0613 1712	3500 руб.

- Класс защиты, указанный для логгеров данных, обеспечивается при использовании данных зондов.

* Зонд протестирован согласно требованиям EN 12830 на пригодность к применению при транспортировке и хранении

2) Диапазон измерений долгосрочн. +125°C, краткосрочн. +150°C или +140°C (2 мин)

Принадлежности	№ заказа	Цена**
Транспортировка и защита		
Транспортировочный кейс для 5 логгеров данных testo 177, принтер testo 575, коллектор данных testo 580 и принадлежности	0516 1770	4300 руб.
Замок настенного держателя для логгеров данных testo 175/177	0554 1755	450 руб.
Дополнительные принадлежности и детали		
Батарея, 3.6 В/1.9 Ач 1АА, для testo 175-T1/175-T2 и всех логгеров testo 177	0515 0177	1800 руб.
Коллектор данных testo 580 вкл. держатели для считывания данных, логгеров данных testo 175/177	0554 1778	11500 руб.
Трансмиссив сигнала тревоги testo 581, для testo 175/177, эффективная передача сигнала тревоги при превышении предел. значений, напр. на внешние сирены, лампы, контроллеры и т.п.	0554 1769	8900 руб.
Принтер и принадлежности		
Быстрый принтер testo 575, вкл. 1 рулон термобумаги и батареи, ИК термопринтер с графической функцией	0554 1775	19900 руб.
Запасная термобумага для принтера (6 рулонов)	0554 0569	990 руб.
Запасная термобумага для принтера (6 рулонов), долгосрочное документирование данных до 10 лет	0554 0568	1100 руб.
Самоклеющаяся термобумага для принтера testo 575 (6 рулонов), может быть наклеена непосредственно на объект измерения	0554 0561	1900 руб.
ПО и принадлежности		
ComSoft 3 Set - Basic для testo 177, базовое ПО с функцией построения диаграмм и таблиц, вкл. настольную подставку, соединительный кабель для ПК	0554 1774	4500 руб.
ComSoft 3 - Basic Set с USB интерфейсом для testo 177, вкл. настольную подставку, соединительный кабель для ПК	0554 1767	6000 руб.
ComSoft 3 - Professional с управлением данных, вкл. базу данных, аналитическую и графическую функции, анализ данных, кривую данных (без интерфейса)	0554 0830	14900 руб.
ComSoft 3 - в соответствии с требованиями CFR 21 Часть 11, вкл. базу данных, аналитическую и графическую функции, анализ данных, кривую данных (без интерфейса)	0554 0821	69000 руб.
RS 232 интерфейс для testo 175/177 вкл. настольную подставку, соединительный кабель для ПК, (заказывайте для ComSoft 3 - Professional)	0554 1757	3900 руб.
USB интерфейс для testo 175/177 вкл. настольную подставку, соединительный кабель для ПК, (заказывайте для ComSoft 3 - Professional)	0554 1768	5500 руб.
Адаптер Ethernet, RS 232, вкл. драйвер для ПО, блок питания, для передачи данных в сети Ethernet	0554 1711	19900 руб.
Сертификаты о калибровке		
ISO сертификат о калибровке по температуре, логгеры данных температуры; точки калибровки -18°C; 0°C; +60°C	0520 0151	По запросу
DKD сертификат о калибровке по температуре, логгеры данных температуры; точки калибровки -20°C; 0°C; +60°C	0520 0261	По запросу

** цена указана с НДС со склада в Москве. Для других стран СНГ розничные цены могут отличаться. Проверка оплачивается дополнительно.

Дистанционное управление по каналу GSM (см. стр.)	№ заказа	Цена**
GSM модем оповещения и принадлежности		
GSM модем оповещения (без измерительного прибора Testo и необходимого адаптера RS232)	0554 0522	32000 руб.
ПО для модема оповещения Testo Alarm-Editor Professional AK20 (вкл. руководство по эксплуатации на CD), для приборов testo 175/177/400/650/950/454	0554 0519	19900 руб.
Базовое ПО для модема оповещения Testo Alarm-Editor Basic AK4 (вкл. руководство по эксплуатации на CD), для приборов testo 175/177/400/650/950	0554 0518	8900 руб.
Антенна, прикреплается к GSM-модему, сгиб в 2 стороны	0554 0523	2100 руб.
Антенна с магнитным основанием, с кабелем 3 м	0554 0524	3300 руб.
Стационарный блок питания от сети (для крепления в эл. щитке) 90 до 264 В AC/24В DC (2.5А)	0554 1749	7500 руб.
Блок питания от сети	0554 1142	7800 руб.
Серийный интерфейсный кабель (RS232) для начальной параметризации модема оповещения	0449 0051	650 руб.

Рекомендованный комплект
testo 177-T3, Для мониторинга температуры с распечаткой на месте
- Логгер данных температуры testo 177-T3, 3-канальный, со встроенным сенсором, 2 гнездами для зондов, контактным кабелем для соединения с дверью, настенным держателем и протоколом калибровки (№ заказа 0563 1773)
- Замок настенного держателя для логгеров данных testo 175/177 (№ заказа 0554 1755)
- 2 зонда с алюминиевым рукавом, IP 65 (№ заказа 0628 7503)
- Быстрый принтер testo 575, вкл. 1 рулон термобумаги и батареи (№ заказа 0554 1775)
- ComSoft 3 Set - Basic для testo 177, базовое ПО с функцией построения диаграмм и таблиц, вкл. настольную подставку, соединительный кабель для ПК (№ заказа 0554 1774)
testo 177-T3, Для мониторинга температуры холодильных камер
- Логгер данных температуры testo 177-T3, 3-канальный, со встроенным сенсором, 2 гнездами для зондов, контактным кабелем для соединения с дверью, настенным держателем и протоколом калибровки (№ заказа 0563 1773)
- Замок настенного держателя для логгеров данных testo 175/177 (№ заказа 0554 1755)
- 2 точных погруж./проник. зонда, кабель 6 м., IP 67 (№ заказа 0610 1725)
- Быстрый принтер testo 575, вкл. 1 рулон термобумаги и батареи (№ заказа 0554 1775)
- ComSoft 3 Set - Basic для testo 177, базовое ПО с функцией построения диаграмм и таблиц, вкл. настольную подставку, соединительный кабель для ПК (№ заказа 0554 1774)

Технические характеристики		
Тип зонда	NTC (встроенный сенсор)	NTC (внешние зонды)
Диап. изм.	-40 до +70 °C	-40 до +120 °C
Погрешность ±1 знач.	±0.4 °C (-25 до +70 °C) ±0.8 °C (-40 до -25.1 °C)	±0.2 °C (-25 до +70 °C) ±0.4 °C (ост. диап.)
Разрешение	0.1 °C	0.1 °C

Раб. температура	-40 до +70 °C	Внешний: событийный логгинг, напр. при открытии двери Ресурс батареи: 5 лет при цикле измерений 15 мин (-10 до +50°C) Цикл измерения: 2 с до 24 ч Совместимое ПО: Microsoft Windows 95b / 98 / ME / NT4-Sp4 / 2000 / XP
Темп. хранения	-40 до +85 °C	
Тип батареи	литиевая	
Класс защиты	IP67	
Память	48000	
Вес	127 г	
Габариты	103 x 64 x 33 мм	
Гарантия	2 года	

testo 177-T4

Профессиональный логгер данных температуры testo 177-T4 с возможностью подключения до 4 внешних температурных зондов предназначен для одновременного измерения температуры в разных местах замера.

Температурный режим, напр. в производственных процессах, лабораториях и т.д. часто оказывает влияние на весь результат деятельности. Поверхностный и погружной зонды и зонд воздуха находят широкое применение при выполнении соответствующих измерительных задач.

Логгер данных температуры, 4-х каналный, с 4 гнездами для зондов, настенным держателем и заводским протоколом калибровки

№ заказа **0563 1774** Цена** **18000 руб.**

Логгер данных с 4 гнездами для внешних зондов температуры

- Идеально подходит для измерения низких и высоких температур
- Считывание данных, не прерывая процесс измерений
- Анализ данных в форме таблицы или графики, с функцией передачи по электронной почте
- Сохранение данных на месте, загрузка в ПК для анализа
- Сигнал тревоги, немедленное оповещение о превышениях предельных значений
- Память до 48,000 измерительных блоков
- Возможность дистанционного подключения через GSM модем оповещения



Модель testo 177-T3 внесена в Государственный Реестр Средств измерений РФ под номером 32383-06 и допущена к применению в Российской Федерации.



Зонды	Иллюстрация	Диап. изм.	Погрешность	t ₉₉	№ заказа	Цена**
● Промышленный зонд с рукавом из нерж. стали	 Соед.: Фиксиров. кабель; длина: 1.9 м	-50 до +205 °C	Класс 2	20 с	0628 7533	2600 руб.
Обхватывающий зонд температуры для труб с липучкой Velcro, для труб диаметром макс. 120 мм, Tmax +120°C	 Соед.: Фиксиров. кабель; длина: 1.5 м	-50 до +120 °C	Класс 1	90 с	0628 0020	2500 руб.
Зонд-зажим для измерения температуры для труб диаметром 5 до 65 мм, со сменным измер. наконечником, краткосроч. диап. изм. до +280°C	 Соед.: фиксиров. кабель; длина: 1.2 м	-60 до +130 °C	Класс 2	5 с	0602 4592	6900 руб.
Поверхностный температурный зонд со внешней резьбой М 14 x 1.5 и 2 гайками, быстродействующий крестообразный зонд	 Соед.: Фиксиров. кабель; длина: 2 м	-50 до +180 °C	Класс 2	3 с	0628 7521	6500 руб.
Термопара, гибкая, длина 800 мм, фибростекло	 800 мм D 1.5 мм	-50 до +400 °C	Класс 2	5 с	0602 0644	900 руб.
Термопара, гибкая, длина 1500 мм, фибростекло	 1500 мм D 1.5 мм	-50 до +400 °C	Класс 2	5 с	0602 0645	1500 руб.
● Термопара, гибкая, длина 1500 мм, тефлон	 1500 мм D 1.5 мм	-50 до +250 °C	Класс 2	5 с	0602 0646	1500 руб.
Погружной наконечник, гибкий	 500 мм D 1.5 мм	-200 до +1000 °C	Класс 1	5 с	0602 5792	1300 руб.
Магнитный зонд, сила сцепления approx. 10 N, с магнитами, для высоких температур, для измер. на металлических поверхностях	 75 мм D 21 мм Соед.: Фиксиров. кабель; длина: 1.6 м	-50 до +400 °C	Класс 2		0602 4892	8900 руб.
● Водонепроницаемый погружной /проникающий зонд, Термопара Тип К	 114 мм D 5 мм Соед.: Фиксиров. кабель; длина: 1.2 м	-60 до +400 °C	Класс 2	7 с	0602 1293	1700 руб.
● Точный быстродействующий погружной зонд, водонепроницаемый, Термопара Тип К	 D 1.5 мм 300 мм Соед.: Фиксиров. кабель; длина: 1.2 м	-60 до +1000 °C	Класс 1	2 с	0602 0593	3900 руб.
● Прочный зонд температуры воздуха, Термопара Тип К	 115 мм D 4 мм Соед.: Фиксиров. кабель; длина: 1.2 м	-60 до +400 °C	Класс 2	25 с	0602 1793	2200 руб.

● Класс защиты, указанный для логгеров данных, обеспечивается при использовании данных зондов.

* Соответствует требованиям нормы EN 60584-2, погрешность Класса 1 от -40 до +1000 °C (Тип К), Класса 2 от -40 до +1200 °C (Тип К), Класса 3 от -200 до +40 °C (Тип К).

** цена указана с НДС со склада в Москве. Для других стран СНГ розничные цены могут отличаться. Проверка оплачивается дополнительно.

testo 177-T4
Принадлежности / Технические характеристики

Принадлежности	№ заказа	Цена*
Транспортировка и защита		
Транспортировочный кейс для 5 логгеров данных testo 177, принтер testo 575, коллектор данных testo 580 и принадлежности	0516 1770	4300 руб.
Замок настенного держателя для логгеров данных testo 175/177	0554 1755	450 руб.
Дополнительные принадлежности и детали		
Батарея, 3.6 В/1.9 Ач 1AA, для testo 175-T1/175-T2 и всех логгеров testo 177	0515 0177	1800 руб.
Коллектор данных testo 580 вкл. держатели для считывания данных, логгеров данных testo 175/177	0554 1778	11500 руб.
Трансмиссив сигнала тревоги testo 581, для testo 175/177, эффективная передача сигнала тревоги при превышении предел. значений, напр. на внешние сирены, лампы, контроллеры и т.п.	0554 1769	8900 руб.
Принтер и принадлежности		
Быстрый принтер testo 575, вкл. 1 рулон термобумаги и батареи, ИК термопринтер с графической функцией	0554 1775	19900 руб.
Запасная термобумага для принтера (6 рулонов)	0554 0569	990 руб.
Запасная термобумага для принтера (6 рулонов), долгосрочное документирование данных до 10 лет	0554 0568	1100 руб.
Самозакрывающаяся термобумага для принтера testo 575 (6 рулонов), может быть наклеена непосредственно на объект измерения	0554 0561	1900 руб.
ПО и принадлежности		
ComSoft 3 Set - Basic для testo 177, базовое ПО с функцией построения диаграмм и таблиц, вкл. настольную подставку, соединительный кабель для ПК	0554 1774	4500 руб.
ComSoft 3 - Basic Set с USB интерфейсом для testo 177, вкл. настольную подставку, соединительный кабель для ПК	0554 1767	6000 руб.
ComSoft 3 - Professional с управлением данных, вкл. базу данных, аналитическую и графическую функции, анализ данных, кривую данных (без интерфейса)	0554 0830	14900 руб.
ComSoft 3 - в соответствии с требованиями CFR 21 Часть 11, вкл. базу данных, аналитическую и графическую функции, анализ данных, кривую данных (без интерфейса)	0554 0821	69000 руб.
RS 232 интерфейс для testo 175/177 вкл. настольную подставку, соединительный кабель для ПК, (заказывайте для ComSoft 3 - Professional)	0554 1757	3900 руб.
USB интерфейс для testo 175/177 вкл. настольную подставку, соединительный кабель для ПК, (заказывайте для ComSoft 3 - Professional)	0554 1768	5500 руб.
Адаптер Ethernet, RS 232, вкл. драйвер для ПО, блок питания, для передачи данных в сети Ethernet	0554 1711	19900 руб.
Сертификаты о калибровке		
ISO сертификат о калибровке по температуре, логгеры данных температуры; точки калибровки -18°C; 0°C; +60°C	0520 0151	По запросу
DKD сертификат о калибровке по температуре, логгеры данных температуры; точки калибровки -20°C; 0°C; +60°C	0520 0261	По запросу

Дистанционное управление по каналу GSM (см. стр.)	№ заказа	Цена*
GSM модем оповещения и принадлежности		
GSM модем оповещения (без измерительного прибора Testo и необходимого адаптера RS232)	0554 0522	32000 руб.
ПО для модема оповещения Testo Alarm-Editor Professional AK20 (вкл. руководство по эксплуатации на CD), для приборов testo 175/177/400/650/950/454	0554 0519	19900 руб.
Базовое ПО для модема оповещения Testo Alarm-Editor Basic AK4 (вкл. руководство по эксплуатации на CD), для приборов testo 175/177/400/650/950	0554 0518	8900 руб.
Антенна, прикрепляется к GSM-модему, сгиб в 2 стороны	0554 0523	2100 руб.
Антенна с магнитным основанием, с кабелем 3 м	0554 0524	3300 руб.
Стационарный блок питания от сети (для крепления в эл. щитке) 90 до 264 В AC/24В DC (2.5A)	0554 1749	7500 руб.
Блок питания от сети	0554 1142	7800 руб.
Серийный интерфейсный кабель (RS232) для начальной параметризации модема оповещения	0449 0051	650 руб.

*цена указана с НДС со склада в Москве. Для других стран СНГ розничные цены могут отличаться. Проверка оплачивается дополнительно.

Рекомендованный комплект
testo 177-T4, Для мониторинга высоких температур в производственных процессах
<ul style="list-style-type: none"> - Логгер данных температуры, 4-х каналный, с 4 гнездами для зондов, настенным держателем и заводским протоколом калибровки (№ заказа 0563 1774) - Замок настенного держателя для логгеров данных testo 175/177 (№ заказа 0554 1755) - 2 гибких погружных наконечника (№ заказа 0602 5793) - Коллектор данных testo 580 с держателями для считывания данных (№ заказа 0554 1778) - ComSoft 3 Set - Basic для testo 177, базовое ПО с функцией построения диаграмм и таблиц, вкл. настольную подставку, соединительный кабель для ПК (№ заказа 0554 1774)

testo 177-T4, Для мониторинга распределения температуры в системах отопления
<ul style="list-style-type: none"> - Логгер данных температуры, 4-х каналный, с 4 гнездами для зондов, настенным держателем и заводским протоколом калибровки (№ заказа 0563 1774) - Замок настенного держателя для логгеров данных testo 175/177 (№ заказа 0554 1755) - 4 термомпары, гибкие, длина 1500 мм, фибро стекло (№ заказа 0602 0645) - Коллектор данных testo 580 с держателями для считывания данных (№ заказа 0554 1778) - ComSoft 3 Set - Basic для testo 177, базовое ПО с функцией построения диаграмм и таблиц, вкл. настольную подставку, соединительный кабель для ПК (№ заказа 0554 1774)

Комплект для мониторинга технических систем
<ul style="list-style-type: none"> - Логгер данных температуры, 4-х каналный, с 4 гнездами для зондов, настенным держателем и заводским протоколом калибровки (№ заказа 0563 1774) - Замок настенного держателя для логгеров данных testo 175/177 (№ заказа 0554 1755) - 2 зонда-зажима для измерения температуры для труб диаметром 5 до 65 мм, со сменным изм. наконечником, краткосрочный диап. изм. до +280°C (№ заказа 0602 4592) - Коллектор данных testo 580 с держателями для считывания данных (№ заказа 0554 1778) - ComSoft 3 Set - Basic для testo 177, базовое ПО с функцией построения диаграмм и таблиц, вкл. настольную подставку, соединительный кабель для ПК (№ заказа 0554 1774)

Технические характеристики	
Диап. изм.	-200 до +400 °C (Тип T (Cu-CuNi)) -195 до +1000 °C (Тип K (NiCr-Ni)) -100 до +750 °C (Тип J (Fe-CuNi))
Погрешность ±1 знач.	±0.5% от изм. зн. (+70.1 до +1000 °C) ±1% от изм. зн. (-200 до -100.1 °C) ±0.3 °C (-100 до +70 °C)
Разрешение	0.1 °C

Материал/Корпус	АБС	Ресурс батареи: 5 лет при цикле измерений 15 мин (-10 до +50°C) Цикл измерения: 2 с до 24 ч Совместимое ПО: Microsoft Windows 95b / 98 / ME / NT4-Sp4 / 2000 / XP
Раб. температура	0 до +70 °C	
Темп. хранения	-40 до +85 °C	
Тип батареи	литиевая	
Класс защиты	IP43	
Память	48000	
Вес	129 г	
Габариты	103 x 64 x 33 мм	
Гарантия	2 года	

testo 177-H1

Термочувствительные продукты требуют определенных условий окружающей среды во время производства и хранения.

Профессиональный логгер данных testo 177-H1 обеспечивает эффективное измерение и документирование показаний измерений в течение месяцев/лет.

Дополнительные поверхностный и погружной зонды и зонд воздуха можно подключить к логгеру, напр. для непрерывных измерений удаленности от точки росы.

Логгер влажности/температуры, 4-х каналный, с внутренними сенсорами и дополнительным гнездом для внешнего зонда, настенным держателем и заводским протоколом калибровки

№ заказа **0563 1775** Цена** **25000 руб.**

Логгер данных с внутренним сенсором влажности/температуры и 1 гнездом внешнего зонда температуры

- Сенсор влажности для долгосрочных измерений влажности с быстрым временем реакции
- Опции контроля и настройки благодаря комплекту для настройки
- Колпачки для защиты от загрязненного воздуха или коррозионных газов
- Удобное документирование через ИК принтер или ПК/ноутбук
- Память до 48,000 измерительных блоков
- Возможность дистанционного подключения через GSM модем оповещения



Модели testo 177-H1 внесена в Государственный Реестр Средств измерений РФ под номером 32381-06 и допущена к применению в Российской Федерации.



Зонды (NTC)	Иллюстрация	Диап. изм.	Погрешность	t ₉₉	№ заказа	Цена**
● Зонд заглушка, IP 54	35 мм D 3 мм	-20 до +70 °C	±0.2 °C (-20 до +40 °C) ±0.4 °C (+40.1 до +70 °C)	15 с	0628 7510	2200 руб.
● Зонд с алюминиевым рукавом, IP 65	40 мм D 6 мм Соед.: Фиксиров. кабель; длина: 2.4 м	-30 до +90 °C	±0.2 °C (0 до +70 °C) ±0.5 °C (ост. диап.)	190 с	0628 7503*	2400 руб.
● Зонд для холодильных камер с алюминиевым рукавом, IP 54, с силиконовым изолир. кабелем	40 мм D 3 мм	-40 до +90 °C (Краткосроч. до +105 °C)	±0.2 °C (0 до +70 °C) ±0.4 °C (-35 до 0 °C) ±0.5 °C (ост. диап.)	190 с	0628 0042*	3700 руб.
● Точный погруж./проник. зонд, длина кабеля 6 м., IP 67	40 мм D 3 мм Соед.: Фиксиров. кабель; длина: 6 м	-35 до +80 °C	±0.2 °C (-25 до +74.9 °C) ±0.4 °C (ост. диап.)	5 с	0610 1725*	4900 руб.
● Точный погружной/проникающий зонд, длина кабеля 1.5 м., IP 67	40 мм D 3 мм Соед.: Фиксиров. кабель; длина: 1.5 м	-35 до +80 °C	±0.2 °C (-25 до +74.9 °C) ±0.4 °C (ост. диап.)	5 с	0628 0006*	3700 руб.
● Вкручивающийся зонд для измерений в труднодоступных местах, М6 резьба, IP 54	40 мм D 3 мм Соед.: Фиксиров. кабель; длина: 2 м	-50 до +80 °C	±0.5% от изм. зн.	70 с	0628 7514*	4200 руб.
Поверхностный зонд	40 мм 8 x 8 мм Соед.: Фиксиров. кабель; длина: 2 м	-50 до +80 °C	±0.2 °C (0 до +70 °C)	150 с	0628 7516*	4400 руб.
Зонд для измерения темпер. поверхности стены, напр. для нахождения повреждений строительного материала	30 мм D 3 мм Соед.: Фиксиров. кабель; длина: 3 м	-50 до +80 °C	±0.2 °C (0 до +70 °C)	20 с	0628 7507	3300 руб.
Зонд-обкрутка для труб с липучкой Velcro, для труб диаметром макс. 80 мм	300 мм 30 мм Соед.: Фиксиров. кабель; длина: 1.5 м	-50 до +70 °C	±0.2 °C (-25 до +70 °C) ±0.4 °C (-50 до -25.1 °C)		0613 4611	4400 руб.
● Пищевой зонд (IP65) нерж. сталь, кабель с полиуретан. покрытием использ. до +80°C, IP54 со штуцером	125 мм D 4 мм Соед.: Фиксиров. кабель; длина: 1.5 м	-50 до +150 °C ²⁾	±0.5% от изм. зн. (+100 до +150 °C) ±0.2 °C (-25 до +74.9 °C) ±0.4 °C (ост. диап.)	8 с	0613 2211*	5500 руб.
● Прочный проникающий пищевой зонд со спец. ручкой, IP 65, усиленный кабель (полиуретан) и усиленная защита изгиба	115 мм D 5 мм Соед.: Фиксиров. кабель; длина: 1.4 м	-50 до +150 °C ²⁾	±0.5% от изм. зн. (+100 до +150 °C) ±0.2 °C (-25 до +74.9 °C) ±0.4 °C (ост. диап.)	7 с	0613 2411*	5300 руб.
● Зонд-штопор для замороженной пищевой продукции	110 мм D 8 мм Соед.: Разъемное	-50 до +140 °C ²⁾	±0.5% от изм. зн. (+100 до +140 °C) ±0.2 °C (-25 до +74.9 °C) ±0.4 °C (ост. диап.)	20 с	0613 3211*	8600 руб.
● Эффективный прочный NTC зонд воздуха	115 мм D 5 мм Соед.: Фиксиров. кабель; длина: 1.2 м	-50 до +125 °C	±0.2% от изм. зн. (-25 до +80 °C) ±0.4 °C (ост. диап.)	60 с	0613 1712	3500 руб.

● Класс защиты, указанный для логгеров данных, обеспечивается при использовании данных зондов.

* Зонд протестирован согласно требованиям EN 12830 на пригодность к применению при транспортировке и хранении

2) Диапазон измерений долгосрочн. +125°C, краткосрочн. +150°C или +140°C (2 мин)

** цена указана с НДС со склада в Москве. Для других стран СНГ розничные цены могут отличаться. Проверка оплачивается дополнительно.

testo 177-H1
Принадлежности / Технические характеристики

Принадлежности	№ заказа	Цена*
Транспортировка и защита		
Транспортировочный кейс для 5 логгеров данных testo 177, принтер testo 575, коллектор данных testo 580 и принадлежности	0516 1770	4300 руб.
Замок настенного держателя для логгеров данных testo 175/177	0554 1755	450 руб.
Дополнительные принадлежности и детали		
Батарея, 3.6 В/1.9 Ач 1АА, для testo 175-T1/175-T2 и всех логгеров testo 177	0515 0177	1800 руб.
Коллектор данных testo 580 вкл. держатели для считывания данных, логгеров данных testo 175/177	0554 1778	11500 руб.
Трансмиссия сигнала тревоги testo 581, для testo 175/177, эффективная передача сигнала тревоги при превышении предел. значений, напр. на внешние сирены, лампы, контроллеры и т.п.	0554 1769	8900 руб.
Принтер и принадлежности		
Быстрый принтер testo 575, вкл. 1 рулон термобумаги и батареи, ИК термопринтер с графической функцией	0554 1775	19900 руб.
Запасная термобумага для принтера (6 рулонов)	0554 0569	990 руб.
Запасная термобумага для принтера (6 рулонов), долгосрочное документирование данных до 10 лет	0554 0568	1100 руб.
Самоклеющаяся термобумага для принтера testo 575 (6 рулонов), может быть наклеена непосредственно на объект измерения	0554 0561	1900 руб.
ПО и принадлежности		
ComSoft 3 Set - Basic для testo 177, базовое ПО с функцией построения диаграмм и таблиц, вкл. настольную подставку, соединительный кабель для ПК	0554 1774	4400 руб.
ComSoft 3 - Basic Set с USB интерфейсом для testo 177, вкл. настольную подставку, соединительный кабель для ПК	0554 1767	6000 руб.
ComSoft 3 - Professional с управлением данных, вкл. базу данных, аналитическую и графическую функции, анализ данных, кривую данных (без интерфейса)	0554 0830	14900 руб.
ComSoft 3 - в соответствии с требованиями CFR 21 Часть 11, вкл. базу данных, аналитическую и графическую функции, анализ данных, кривую данных (без интерфейса)	0554 0821	69000 руб.
RS 232 интерфейс для testo 175/177 вкл. настольную подставку, соединительный кабель для ПК, (заказывайте для ComSoft 3 - Professional)	0554 1757	3900 руб.
USB интерфейс для testo 175/177 вкл. настольную подставку, соединительный кабель для ПК, (заказывайте для ComSoft 3 - Professional)	0554 1768	5500 руб.
Адаптер Ethernet, RS 232, вкл. драйвер для ПО, блок питания, для передачи данных в сети Ethernet	0554 1711	19900 руб.
Принадлежности: Зонды влажности		
Металлический защитный колпачок, D 12 мм, для зондов влажности, при скорости воздуха ниже 10 м/с	0554 0755	1900 руб.
Сетчатый колпачок из металлической проволоки, D 12 мм	0554 0757	2500 руб.
Тефлоновый пористый фильтр, D 12 мм, устойчив к коррозии, для высокого уровня влажности (долгосрочные измерения), высоких скоростей воздуха	0554 0756	2100 руб.
Колпачок из пористой нержавеющей стали, D 12 мм, накручиваются на зонд влажности, для измерений при высоких скоростях и загрязненном воздухе	0554 0647	1800 руб.
Комплект для контроля и настройки влажности 11.3%ОВ/75.3%ОВ, вкл. адаптер для зондов влажности, для быстрой проверки или калибровки зонда влажности	0554 0660	13000 руб.
Дистанционное управление по каналу GSM		
GSM модем оповещения и принадлежности		
GSM модем оповещения (без измерительного прибора Testo и необходимого адаптера RS232)	0554 0522	32000 руб.
ПО для модема оповещения Testo Alarm-Editor Professional AK20 (вкл. руководство по эксплуатации на CD), для приборов testo 175/177/400/650/950/454	0554 0519	19900 руб.
Базовое ПО для модема оповещения Testo Alarm-Editor Basic AK4 (вкл. руководство по эксплуатации на CD), для приборов testo 175/177/400/650/950	0554 0518	8900 руб.
Антенна, прикрепляется к GSM-модему, гиб в 2 стороны	0554 0523	2100 руб.
Антенна с магнитным основанием, с кабелем 3 м	0554 0524	3300 руб.
Стационарный блок питания от сети (для крепления в эл. щитке) 90 до 264 В AC/24В DC (2.5А)	0554 1749	7500 руб.
Блок питания от сети	0554 1142	7800 руб.
Серийный интерфейсный кабель (RS232) для начальной параметризации модема оповещения	0449 0051	650 руб.

Принадлежности	№ заказа	Цена*		
Сертификаты о калибровке				
ISO сертификат о калибровке по температуре; логгер данных темпер.; точки калибровки -18°C; 0°C; +60°C	0520 0151	По запросу		
ISO сертификат о калибровке по влажности, логгер данных влажности; точки калибровки 11.3%ОВ и 75.3%ОВ при +25°C	0520 0076	По запросу		
DKD сертификат о калибровке по влажности, логгер данных влажности; точки калибровки 11.3%ОВ и 75.3%ОВ при +25°C	0520 0246	По запросу		
Рекомендованный комплект				
testo 177-H1, Стандартный комплект для мониторинга окружающего воздуха				
<ul style="list-style-type: none"> - Логгер влажности/температуры, 4-канальный, со встроенными сенсорами и дополнительным гнездом для зонда температуры, настенным держателем и заводским протоколом калибровки (№ заказа 0563 1775) - Замок настенного держателя для логгеров данных testo 175/177 (№ заказа 0554 1755) - Быстрый принтер testo 575, вкл. 1 рулон термобумаги и батареи (№ заказа 0554 1775) - ComSoft 3 Set - Basic для testo 177, базовое ПО с функцией построения диаграмм и таблиц, вкл. настольную подставку, соединительный кабель для ПК (№ заказа 0554 1774) 				
testo 177-H1, Профессиональный комплект для измерения разницы точки росы				
<ul style="list-style-type: none"> - Логгер влажности/температуры, 4-канальный, со встроенными сенсорами и дополнительным гнездом для зонда температуры, настенным держателем и заводским протоколом калибровки (№ заказа 0563 1775) - Замок настенного держателя для логгеров данных testo 175/177 (№ заказа 0554 1755) - Зонд для измерения темп. поверхности стены, напр. для поиска повреждений строительного материала (№ заказа 0628 7507) - Быстрый принтер testo 575, вкл. 1 рулон термобумаги и батареи (№ заказа 0554 1775) - ПО ComSoft 3 - Professional с управлением данных (№ заказа 0554 0830) - RS 232 интерфейс для testo 175/177 вкл. настольные держатели, соединительный кабель ПК (№ заказа 0554 1757) 				
Комплект для мониторинга окружающего воздуха и дополн. измерения температуры				
<ul style="list-style-type: none"> - Логгер влажности/температуры, 4-канальный, со встроенными сенсорами и дополнительным гнездом для зонда температуры, настенным держателем и заводским протоколом калибровки (№ заказа 0563 1775) - Замок настенного держателя для логгеров данных testo 175/177 (№ заказа 0554 1755) - Точный погруж./проник. зонд, длина кабеля 6 м., IP 67 (№ заказа 0610 1725) - Коллектор данных testo 580 с держателями для считывания данных (№ заказа 0554 1778) - ComSoft 3 Set - Basic для testo 177, базовое ПО с функцией построения диаграмм и таблиц, вкл. настольную подставку, соединительный кабель для ПК (№ заказа 0554 1774) 				
Технические характеристики				
Тип зонда	NTC (встроенный)	NTC (внешний)	Сенсор влажности Testo, емк.	Рассчитыв. точка росы
Диап. изм.	-20 до +70 °C	-40 до +120 °C	0 до +100 %ОВ	-40 до +70 °C тр
Погрешность ±1 знач.	±0.5 °C	±0.2 °C (-25 до +70 °C) ±0.4 °C (ост. диап.)	±2 %ОВ	
Разрешение	0.1 °C	0.1 °C	0.1 %ОВ	0.1% от изм. зн.
Раб. температура	-20 до +70 °C		Ресурс батареи: 5 лет при цикле измерений 15 мин (-10 до +50°C)	
Темп. хранения	-40 до +85 °C		Цикл измерения: 2 с до 24 ч	
Тип батареи	литиевая		Совместимое ПО: Microsoft Windows 95b / 98 / ME / NT4-Sp4 / 2000 / XP	
Класс защиты	IP54			
Память	48000			
Вес	130 г			
Габариты	103 x 64 x 33 мм			
Гарантия	2 года			

*цена указана с НДС со склада в Москве. Для других стран СНГ розничные цены могут отличаться. Проверка оплачивается дополнительно.

testostor 171-0

Логгер данных температуры testostor 171-0 в металлическом корпусе с внутренним сенсором температуры гарантирует долгий срок службы в жестких условиях эксплуатации.

Данные могут быть переданы на ПК через присоединяемый интерфейс. Опциональный присоединяемый дисплей дает возможность следить за текущими показаниями измерений на месте.

Логгер данных температуры testostor 171-0, вкл. магнит для запуска, батареи и заводской протокол калибровки

№ заказа 0577 1719 Цена* 28000 руб.

Логгер данных с внутренним сенсором температуры

- Память до 55,000 измерительных блоков
- Надежная установка с защитой от вмешательства
- Долгосрочное документирование данных с помощью принтера
- Оптический сигнал тревоги, работает от батареи (опция)
- Передача данных через ИК порт
- Наличие протокола калибровки
- Применение на месте: ПО Testo для Palm OS® заменяет ноутбук/ПК



Водонепроницаемый, прочный металлический корпус, защита IP68

Присоединяемый дисплей для мониторинга текущих данных на месте замера



Принадлежности	№ заказа	Цена*
Транспортировка и защита		
Транспортировочный кейс (пластик) для логгеров данных (макс. 5 шт.) и принадлежностей, для безопасной транспортировки	0516 0117	7900 руб.
Держатель с замком для логгера данных, с защитой от вмешательства	0554 1782	2300 руб.
Замок для присоединяемого дисплея, подходит для держателя 0554 1782	0554 1789	1800 руб.
Дополнительные принадлежности и детали		
Дисплей для присоединения к логгеру данных, для быстрых проверок данных на месте	0554 0176	13800 руб.
Дисплей с опцией печати для присоединения к логгеру данных, для быстрых проверок данных на месте	0554 0175	18000 руб.
Оптический дисплей сигнала тревоги для логгера данных, работает от батареи, оповещает о превышении предельных значений	0628 0025	14500 руб.
Запасная батарея для testostor 171, быстрая и легкая замена батареи	0515 0018	2200 руб.
Принтер и принадлежности		
Принтер Testo с ИК интерфейсом, 1 рулон термобумаги и 4 круглые батарейки, для распечатки показаний на месте замера	0554 0547	11900 руб.
Зарядное устройство для принтера (с 4 стандартными аккумуляторами), аккумуляторы заряжаются отдельно от принтера	0554 0610	2490 руб.
Запасная термобумага для принтера (6 рулонов)	0554 0569	990 руб.
Запасная термобумага для принтера (6 рулонов), долгосрочное документирование до 10 лет	0554 0568	1100 руб.
ПО и принадлежности		
ПО ComSoft 3 - Professional с управлением данными, вкл. базу данных, аналитическую и графическую функции, анализ данных, кривая данных (без интерфейса)	0554 0830	14900 руб.
ПО ComSoft 3 - в соответствии с требованиями CFR 21 Часть 11, вкл. базу данных, аналитическую и графическую функции, анализ данных, кривую данных (без интерфейса)	0554 0821	69000 руб.
Интерфейс для логгера данных testostor 171	0554 1781	2800 руб.
Адаптер Ethernet, RS 232, вкл. драйвер для ПО, блок питания, для передачи данных в сети Ethernet	0554 1711	19900 руб.
Комплект Palm OS® для ComSoft 3*, ПО и интерфейс для Palm OS® для удобного программирования, анализа и сохранения данных.	0554 0805	12000 руб.

*цена указана с НДС со склада в Москве. Для других стран СНГ розничные цены могут отличаться. Поверка оплачивается дополнительно.

Принадлежности	№ заказа	Цена*
Сертификаты о калибровке		
ISO сертификат о калибровке по температуре, логгеры данных температуры; точки калибровки -18°C; 0°C; +60°C	0520 0151	По запросу
DKD сертификат о калибровке по температуре, логгеры данных температуры; точки калибровки -20°C; 0°C; +60°C	0520 0261	По запросу
ISO сертификат о калибровке по температуре, логгеры данных температуры; точки калибровки -8°C; 0°C; +40°C	0520 0171	По запросу
ISO сертификат о калибровке по температуре, логгеры данных температуры; точки калибровки по выбору -196 до +1300°C	0520 0141	По запросу
DKD сертификат о калибровке по температуре, логгеры данных, трансмиттер, зонд без дисплея; точки калибровки по выбору -196 до +1000°C	0520 0281	По запросу
Комплект		
Комплект 1: Без дисплея		
Комплект 1 testostor 171-0, вкл. логгер данных температуры с функцией магнитного пуска, батарей, заводским протоколом калибровки и ПО с интерфейсом	0563 1719	31000 руб.
Комплект 2: С дисплеем		
Комплект 2 testostor 171-0, вкл. логгер данных температуры с функцией магнитного пуска, батарей, заводским протоколом калибровки и ПО с интерфейсом и присоединяемым дисплеем (без функции печати)	0563 0176	35000 руб.
Рекомендованный комплект		
testostor 171-0, Базовый комплект		
- Комплект 1 testostor 171-0, вкл. логгер данных температуры с функцией магнитного пуска, батарей, заводским протоколом калибровки и ПО с интерфейсом (№ заказа 0563 1719)		
- Транспортировочный кейс (пластик) для логгеров данных (макс. 5 шт.) и принадлежностей (№ заказа 0516 0117)		

Технические характеристики			
Тип зонда	NTC (встроенный)	Тип батареи	литиевая
Диап. изм.	-35 to +70 °C	Габариты	131 x 68 x 26 мм
Погрешность	±0.5 °C (-35 to +39.9 °C) ±1 знач. ±0.6 °C (+40 to +70 °C)	Вес	305 г
Разрешение	0.1 °C	Класс защиты	IP68
Раб. температура	-35 to +70 °C	Гарантия	2 года
Темп. хранения	-40 to +85 °C	Ресурс батареи:	литиевая батарея до 5 лет
Память	55000	ПО:	меню из Microsoft Windows 95 / NT 4 Service pack 4
Материал/Корпус	алюминий, анодированный		

Ex 171-0

Логгер данных Ex 171-0 в сверхпрочном металлическом корпусе, гарантирует высокий уровень точности для долгосрочных измерений во взрывоопасных зонах.

Интерфейс для передачи данных на Ваш ПК присоединяется вне опасной зоны. Данные анализируются в табличной и графической форме с помощью удобного в использовании программного обеспечения.

Ex 171-0, логгер данных температуры, вкл. магнит для запуска, батарею и заводской протокол калибровки

№ заказа **0577 1730** Цена* **35000 руб.**

Профессиональный логгер данных для Ex зоны с внутренним сенсором температуры

- Память до 55,000 измерительных блоков
- Надежная установка с защитой от вмешательства
- Долгосрочное документирование данных с помощью принтера
- Оптический сигнал тревоги, работает от батареи (опция)
- Передача данных через ИК порт
- Наличие протокола калибровки



Водонепроницаемый, прочный металлический корпус, класс защиты IP 68



TUV 00 ATEX 1586

Принадлежности	№ заказа	Цена*
Транспортировка и защита		
Транспортировочный кейс (пластик) для логгеров данных (макс. 5 шт.) и принадлежностей, для безопасной транспортировки. Не использовать в EX зоне.	0516 0117	7900 руб.
Держатель с замком для логгера данных, с защитой от вмешательства	0554 1782	2300 руб.
По и принадлежности		
ПО ComSoft 3 - Professional с управлением данными, вкл. базу данных, аналитическую и графическую функции, анализ данных, кривая данных (без интерфейса) (не использовать в EX зоне)	0554 0830	14900 руб.
ПО ComSoft 3 - в соответствии с требованиями CFR 21 Часть 11, вкл. базу данных, аналитическую и графическую функции, анализ данных, кривую данных (без интерфейса) (не использовать в EX зоне)	0554 0821	69000 руб.
Интерфейс для логгера данных testostor 171 (не использовать в EX зоне)	0554 1781	2800 руб.
Адаптер Ethernet, RS 232, вкл. драйвер для ПО, блок питания, для передачи данных в сети Ethernet (не использовать в EX зоне)	0554 1711	19900 руб.
Сертификаты о калибровке		
ISO сертификат о калибровке по температуре, логгеры данных температуры; точки калибровки -18°C; 0°C; +60°C	0520 0151	По запросу
ISO сертификат о калибровке по температуре, логгеры данных температуры; точки калибровки -8°C; 0°C; +40°C	0520 0171	По запросу
DKD сертификат о калибровке по температуре, логгеры данных температуры; точки калибровки -20°C; 0°C; +60°C	0520 0261	По запросу

*цена указана с НДС со склада в Москве. Для других стран СНГ розничные цены могут отличаться. Проверка оплачивается дополнительно.

Рекомендованный комплект
Ex 171-0, Комплект в кейсе
- Логгер данных температуры Ex 171-0, вкл. магнит для запуска, батарею и заводской протокол калибровки (№ заказа 0577 1730)
- ПО ComSoft 3 - Professional с управлением данными (№ заказа 0554 0830)
- Интерфейс, присоединяемый к логгеру данных testostor 171 (№ заказа 0554 1781)
- Транспортировочный кейс (пластик) для логгеров данных (макс. 5 шт.) и принадлежностей (№ заказа 0516 0117)

Технические характеристики	
Тип зонда	NTC (внутренний)
Диап. изм.	-35 до +70 °C
Погрешность	±0.5 °C (-35 до +39.9 °C) ±1 знач. ±0.6 °C (+40 до +70 °C)
Разрешение	0.1 °C
Раб. температура	-35 до +70 °C
Темп. хранения	-40 до +85 °C
Память	55000
Материал/Корпус	Алюминий, анодирован.
Тип батареи	литиевая
Габариты	131 x 68 x 26 мм
Вес	305 г
Класс защиты	IP68
Гарантия	2 года
Ресурс батареи:	литиевая до 5 лет
ПО:	меню совместимое с DOS версия 3.1 и Windows версия 3.0

testostor 171-1

Вы можете положить логгер данных testostor 171-1 непосредственно рядом с продуктами и присоединить внешний зонд к дверям или устройствам системы охлаждения на расстоянии до 12 метров. При необходимости с помощью прибора доступно измерение уровня влажности воздуха.

testostor 171-1, логгер данных температуры с подключением зонда °C/%ОВ, вкл. магнит для запуска, батарею и заводской протокол калибровки

№ заказа 0577 1715 Цена* 51000 руб.

Логгер данных с внутренним сенсором температуры и гнездом для внешнего зонда

- Надежная установка с защитой от вмешательства
- Возможно подсоединить: дисплей, дисплей с опцией печати, дисплей с оптическим сигналом тревоги
- Быстрая распечатка на месте с помощью принтера Testo
- Анализ данных на Вашем ПК с помощью ПО Windows®: на виду все измерения и предельные значения
- Применение на месте: ПО Testo для Palm OS® заменяет ноутбук/ПК
- Память до 55,000 измерительных блоков

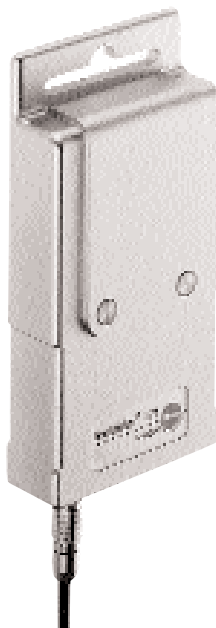

Зонды температуры (NTC)	Иллюстрация	Диап. изм.	Погрешность	Время реакции	№ заказа	Цена*
Быстросрабатывающий прочный погружной зонд воздуха, длина кабеля 6 м., IP68 наконечник зонда	 40 мм D 3 мм Соед.: Фиксиров. кабель; длина: 6 м	-50 до +80 °C	±0.2 °C (-25 до +80 °C) ±0.4 °C (-50 до -25.1 °C)	5 с t ₉₉ (в воде)	0610 1720	6700 руб.
Сверточный зонд температуры воздуха, может применяться напрямую	 30 мм D 3 мм	-35 до +70 °C	±0.2 °C (-35 до +70 °C)	180 с t ₉₀	0610 1722	6200 руб.
Прочный, водонепроницаемый, точный пищевой зонд (IP65), изготовлен из нержавеющей стали	 125 мм D 4 мм Соед.: Фиксиров. кабель; длина: 2 м	-50 до +120 °C	±0.2 °C (-25 до +80 °C) ±0.4 °C (-50 до -25.1 °C) ±0.5 °C (+80.1 до +120 °C)	10 с t ₉₉ (в воде)	0610 2217	9200 руб.
Зонд-штопор для замороженной пищевой продукции	 110 мм D 4 мм Ш 8 мм Соед.: разъемное, 2 м	-50 до +120 °C	±0.2 °C (-25 до +80 °C) ±0.4 °C (-50 до -25.1 °C) ±0.5 °C (+80.1 до +120 °C)	8 с t ₉₉ (в воде)	0610 3217	12200 руб.
Зонд-обкрутка для труб с липучкой Velcro, для измерений температуры подающей/обратной линии, макс. диаметр трубы 80 мм	 D 80 мм Соед.: Фиксиров. кабель; длина: 3 м	-50 до +80 °C	±0.2 °C (-25 до +80 °C) ±0.4 °C (-50 до -25.1 °C)		0610 4617	6400 руб.
Зонд для измерения темп. поверхности стены, напр. для поиска повреждений строительного материала, длина кабеля 6.1 м., наконечник зонда 40x15x0.2 мм	 Соед.: Фиксиров. кабель; длина: 6.1 м	-50 до +120 °C	±0.5 °C (-50 до +120 °C)	20 с t ₉₀	0628 0007	8600 руб.

Зонды влажности/температуры	Иллюстрация	Диап. изм.	Погрешность	t ₉₀	№ заказа	Цена*
Зонд влажности/температуры со стандартным пластиковым защитным колпачком	 180 мм D 12 мм Длина кабеля 3 м	0 до +100 %ОВ -20 до +70 °C	±2 %ОВ (+2 до +98 %ОВ) ±0.4 °C (-10 до +50 °C) ±0.5 °C (ост. диап.)	12 с	0636 9717	25000 руб.
Мини модуль влажности/температуры для измерений в труднодоступных местах, длина кабеля 1.5 м., наконечник зонда 49x18x7 мм	 49x18x7 мм Длина кабеля 1.5 м	0 до +100 %ОВ -20 до +120 °C	±2 %ОВ (+2 до +98 %ОВ) ±0.5 °C (-20 до +120 °C)	20 с	0628 0008	48000 руб.

*цена указана с НДС со склада в Москве. Для других стран СНГ розничные цены могут отличаться. Проверка оплачивается дополнительно.

testostor 171-1
Принадлежности / Технические характеристики

Принадлежности	№ заказа	Цена*
Транспортировка и защита		
Транспортировочный кейс (пластик) для логгеров данных (макс. 5 шт.) и принадлежностей, для безопасной транспортировки	0516 0117	7900 руб.
Держатель с замком для логгера данных, с защитой от вмешательства	0554 1782	2300 руб.
Замок для присоединяемого дисплея, подходит для держателя 0554 1782	0554 1789	1800 руб.
Дополнительные принадлежности и детали		
Дисплей для присоединения к логгеру данных, для быстрых проверок данных на месте	0554 0176	13800 руб.
Дисплей с опцией печати для присоединения к логгеру данных, для быстрых проверок данных на месте	0554 0175	18000 руб.
Оптический дисплей сигнала тревоги для логгера данных, работает от батареи, оповещает о превышении предельных значений	0628 0025	14500 руб.
Запасная батарея для testostor 171, быстрая и легкая замена батареи	0515 0018	2200 руб.
Принтер и принадлежности		
Принтер Testo с ИК интерфейсом, 1 рулон термобумаги и 4 круглые батарейки, для распечатки показаний на месте замера	0554 0547	11900 руб.
Зарядное устройство для принтера (с 4 стандартными аккумуляторами), аккумуляторы заряжаются отдельно от принтера	0554 0610	2490 руб.
Запасная термобумага для принтера (6 рулонов)	0554 0569	990 руб.
Запасная термобумага для принтера (6 рулонов), долгосрочное документирование до 10 лет	0554 0568	1100 руб.
ПО и принадлежности		
ПО ComSoft 3 - Professional с управлением данными, вкл. базу данных, аналитическую и графическую функции, анализ данных, кривая данных (без интерфейса)	0554 0830	14900 руб.
ПО ComSoft 3 - в соответствии с требованиями CFR 21 Часть 11, вкл. базу данных, аналитическую и графическую функции, анализ данных, кривую данных (без интерфейса)	0554 0821	69000 руб.
Интерфейс для логгера данных testostor 171	0554 1781	2800 руб.
Адаптер Ethernet, RS 232, вкл. драйвер для ПО, блок питания, для передачи данных в сети Ethernet	0554 1711	19900 руб.
Комплект Palm OS® для ComSoft 3*, ПО и интерфейс для Palm OS® для удобного программирования, анализа и сохранения данных. * Palm™ карманный ПК и серийный кабель не включены в комплект.	0554 0805	12000 руб.
Сертификаты о калибровке		
ISO сертификат о калибровке по температуре, логгеры данных температуры; точки калибровки по выбору -196 до +1300°C	0520 0141	По запросу
ISO сертификат о калибровке по температуре, логгеры данных температуры; точки калибровки -8°C; 0°C; +40°C	0520 0171	По запросу
DKD сертификат о калибровке по температуре, логгеры данных, передатчик, зонд без дисплея; точки калибровки по выбору -196 до +1000°C	0520 0281	По запросу
ISO сертификат о калибровке по влажности, электронные гигрометры; точки калибровки 11.3%ОВ и 75.3%ОВ при +25°C	0520 0006	По запросу
ISO сертификат о калибровке по влажности, логгеры данных влажности; точки калибровки 11.3%ОВ и 75.3%ОВ при +25°C	0520 0076	По запросу
DKD сертификат о калибровке по влажности, электронные гигрометры; точки калибровки 11.3%ОВ и 75.3%ОВ при +25°C	0520 0206	По запросу
DKD сертификат о калибровке по влажности, логгеры данных влажности; точки калибровки 11.3%ОВ и 75.3%ОВ при +25°C	0520 0246	По запросу

*цена указана с НДС со склада в Москве. Для других стран СНГ розничные цены могут отличаться. Проверка оплачивается дополнительно.

Рекомендованный комплект
testostor 171-1, Стандартный комплект
- testostor 171-1, логгер данных температуры с возможностью подключения зонда °C/%ОВ, вкл. магнит для запуска, батарею и заводской протокол калибровки (№ заказа 0577 1715)
- Быстродействующий прочный погружной зонд воздуха, длина кабеля 6 м., IP68 наконечник зонда (№ заказа 0610 1720)
- ПО ComSoft 3 - Professional с управлением данными (№ заказа 0554 0830)
- Интерфейс, присоединяемый к логгеру данных testostor 171 (№ заказа 0554 1781)
- Транспортировочный кейс (пластик) для логгеров данных (макс. 5 шт.) и принадлежностей (№ заказа 0516 0117)

Технические характеристики			
Тип зонда	NTC (Внешний)	NTC (Внутренний)	Сенсор влажности Testo, емк.
Диап. изм.	-50 до +120 °C	-35 до +70 °C	0 до +100 %ОВ
Погрешность ±1 знач.	±0.2 °C (-34.9 до +39.9 °C) ±0.4 °C (+40 до +120 °C) ±0.6 °C (-50 до -35 °C)	±0.2 °C (-35 до +39.9 °C) ±0.4 °C (+40 до +70 °C)	±2 %ОВ (+2 до +98 %ОВ)
Разрешение	0.1 °C	0.1 °C	0.1 %ОВ (0 до +100 %ОВ)

Раб. температура	-35 до +70 °C	Габариты	131 x 68 x 26 мм
Темп. хранения	-40 до +85 °C	Гарантия	2 года
Тип батареи	литиевая	Цикличность изм.: 2 с до 24 ч, по выбору	
Материал/Корпус	алюминий, анодирован.	Ресурс батареи: до 5 лет с литиевой батареей	
Класс защиты	IP65	ПО: меню совместимое с Microsoft Windows 95 / NT 4 Service pack 4	
Память	55000		
Вес	305 г		

testostor 171-4

Логгер данных testostor 171-4 с возможностью подключения до 4 внешних зондов температуры используется для одновременной регистрации показаний измерения в разных местах. Идеально подходит для производственных процессов или для применения в складских помещениях.

testostor 171-4, логгер данных температуры, 4-х каналный, с магнитом для запуска, батарей и заводским протоколом калибровки

№ заказа

0577 1714

Цена*

56000 руб.

Логгер данных с 4 гнездами для внешних зондов температуры

- Надежная установка с защитой от вмешательства
- Возможно подсоединить: дисплей, дисплей с опцией печати, дисплей с визуальным сигналом тревоги
- Быстрая распечатка на месте с помощью принтера Testo
- Анализ данных на Вашем ПК с помощью ПО Windows®: на виду все измерения и предельные значения
- Память до 55,000 измерительных блоков
- Заводской протокол калибровки в комплекте



Зонды температуры (NTC)	Иллюстрация	Диап. изм.	Погрешность	Время реакции	№ заказа	Цена*
Быстрореагирующий прочный погружной зонд воздуха, длина кабеля 6 м., IP68 наконечник зонда	 40 мм D 3 мм Соед.: Фиксиров. кабель; длина: 6 м	-50 до +80 °C	±0.2 °C (-25 до +80 °C) ±0.4 °C (-50 до -25.1 °C)	5 с t ₉₉ (в воде)	0610 1720	6700 руб.
Сверхточный зонд температуры воздуха, может применяться напрямую	 30 мм D 3 мм	-35 до +70 °C	±0.2 °C (-35 до +70 °C)	180 с t ₉₀	0610 1722	6200 руб.
Прочный, водонепроницаемый, точный пищевой зонд (IP65), изготовлен из нержавеющей стали	 125 мм D 4 мм Соед.: Фиксиров. кабель; длина: 2 м	-50 до +120 °C	±0.2 °C (-25 до +80 °C) ±0.4 °C (-50 до -25.1 °C) ±0.5 °C (+80.1 до +120 °C)	10 с t ₉₉ (в воде)	0610 2217	9200 руб.
Зонд-штопор для замороженной пищевой продукции	 110 мм Ш 8 мм D 30 мм D 4 мм Соед.: разъемное, 2 м	-50 до +120 °C	±0.2 °C (-25 до +80 °C) ±0.4 °C (-50 до -25.1 °C) ±0.5 °C (+80.1 до +120 °C)	8 с t ₉₉ (в воде)	0610 3217	12200 руб.
Зонд-обкрутка для труб с липучкой Velcro, для измерений температуры подающей/обратной линии, макс. диаметр трубы 80 мм	 D 80 мм Соед.: Фиксиров. кабель; длина: 3 м	-50 до +80 °C	±0.2 °C (-25 до +80 °C) ±0.4 °C (-50 до -25.1 °C)		0610 4617	6400 руб.
Зонд для измерения темп. поверхности стены, напр. для поиска повреждений строительного материала, длина кабеля 6.1 м., наконечник зонда 40x15x0.2 мм	 Соед.: Фиксиров. кабель; длина: 6.1 м	-50 до +120 °C	±0.5 °C (-50 до +120 °C)	20 с t ₉₀	0628 0007	8600 руб.

*цена указана с НДС со склада в Москве. Для других стран СНГ розничные цены могут отличаться. Проверка оплачивается дополнительно.

testostor 171-4
Принадлежности / Технические характеристики

Принадлежности	№ заказа	Цена*
Транспортировка и защита		
Транспортировочный кейс (пластик) для логгеров данных (макс. 5 шт.) и принадлежностей, для безопасной транспортировки	0516 0117	7900 руб.
Держатель с замком для логгера данных, с защитой от вмешательства	0554 1782	2300 руб.
Замок для присоединяемого дисплея, подходит для держателя 0554 1782	0554 1789	1800 руб.
Дополнительные принадлежности и детали		
Дисплей для присоединения к логгеру данных, для быстрых проверок данных на месте	0554 0176	13800 руб.
Дисплей с опцией печати для присоединения к логгеру данных, для быстрых проверок данных на месте	0554 0175	18000 руб.
Оптический дисплей сигнала тревоги для логгера данных, работает от батареи, оповещает о превышении предельных значений	0628 0025	14500 руб.
Запасная батарея для testostor 171, быстрая и легкая замена батареи	0515 0018	2200 руб.
Принтер и принадлежности		
Принтер Testo с ИК интерфейсом, 1 рулон термобумаги и 4 круглые батарейки, для распечатки показаний на месте замера	0554 0547	11900 руб.
Зарядное устройство для принтера (с 4 стандартными аккумуляторами), аккумуляторы заряжаются отдельно от принтера	0554 0610	2490 руб.
Запасная термобумага для принтера (6 рулонов)	0554 0569	990 руб.
Запасная термобумага для принтера (6 рулонов), долгосрочное документирование до 10 лет	0554 0568	1100 руб.
ПО и принадлежности		
ПО ComSoft 3 - Professional с управлением данными, вкл. базу данных, аналитическую и графическую функции, анализ данных, кривая данных (без интерфейса)	0554 0830	14900 руб.
ПО ComSoft 3 - в соответствии с требованиями CFR 21 Часть 11, вкл. базу данных, аналитическую и графическую функции, анализ данных, кривую данных (без интерфейса)	0554 0821	69000 руб.
Интерфейс для логгера данных testostor 171	0554 1781	2800 руб.
Адаптер Ethernet, RS 232, вкл. драйвер для ПО, блок питания, для передачи данных в сети Ethernet	0554 1711	19900 руб.
Комплект Palm OS® для ComSoft 3*, ПО и интерфейс для Palm OS® для удобного программирования, анализа и сохранения данных. * Palm™ карманный ПК и серийный кабель не включены в комплект.	0554 0805	12000 руб.
Сертификаты о калибровке		
ISO сертификат о калибровке по температуре, логгеры данных температуры; точки калибровки по выбору -196 до +1300°C	0520 0141	По запросу
ISO сертификат о калибровке по температуре, логгеры данных температуры; точки калибровки -8°C; 0°C; +40°C	0520 0171	По запросу
DKD сертификат о калибровке по температуре, логгеры данных, передатчик, зонд без дисплея; точки калибровки по выбору -196 до +1000°C	0520 0281	По запросу

*цена указана с НДС со склада в Москве. Для других стран СНГ розничные цены могут отличаться. Проверка оплачивается дополнительно.

Рекомендованный комплект
testostor 171-4, 4-х канальный температурный логгер данных для измерений в разных местах
- testostor 171-4, логгер данных температуры, 4-х канальный, с магнитом для запуска, батареей и заводским протоколом калибровки (№ заказа 0577 1714)
- 4 быстросрабатывающих прочных погружных зондов воздуха, длина кабеля 6 м., IP68 наконечник зонда (№ заказа 0610 1720)
- ПО ComSoft 3 - Professional с управлением данными (№ заказа 0554 0830)
- Интерфейс, присоединяемый к логгеру данных testostor 171 (№ заказа 0554 1781)
- Транспортировочный кейс (пластик) для логгеров данных (макс. 5 шт.) и принадлежностей (№ заказа 0516 0117)

Технические характеристики			
Тип зонда	NTC (Внешний)	Материал/Корпус	Алюминий, анодирован.
Диап. изм.	-50 до +120 °C	Класс защиты	IP65
Погрешность ±1 знач.	±0.2 °C (-34.9 до +39.9 °C) ±0.4 °C (+40 до +120 °C) ±0.6 °C (-50 до -35 °C)	Память	55000
Разрешение	0.1 °C	Вес	305 г
Раб. температура	-35 до +70 °C	Габариты	131 x 68 x 26 мм
Темп. хранения	-40 до +85 °C	Гарантия	2 года
Тип батареи	литиевая	Цикличность изм.:	2 с до 24 ч, по выбору
		Ресурс батареи:	литиевая до 5 лет
		ПО:	совместимое с Microsoft Windows 95 / NT 4 Service pack 4

testostor 171-8

Компактный логгер данных testostor 171-8, с возможностью подключения до 4 внешних зондов температуры одновременно снабжен двумя разными типами термодатчиков:

- Тип К (NiCr-Ni), быстродействующие зонды для измерений от -200 до +1000°C

- Тип Т (Cu-CuNi), быстродействующие, точные зонды для измерений от -50 до +350°C

testostor 171-8, логгер данных температуры, 4-х каналный, с магнитом для запуска, батарей и заводским протоколом калибровки

№ заказа

0577 1718

Цена*

56000 руб.

Логгер данных с 4 гнездами для внешних зондов температуры для высоких температур

- Применение на месте: ПО Testo для Palm OS® заменяет ноутбук/ПК
- Возможность подключения всех термодатчиков Testo (Тип К/Т) с использованием разъема для термодатчиков
- Память до 55,000 измерительных блоков

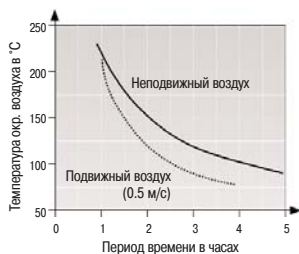

Настоящая диаграмма показывает на протяжении какого периода времени прибор testostor 171-8 в термостойком кейсе может измерять определенную температуру окружающего воздуха перед тем, как достигнет макс. внутренней температуры +70 °C.



Термостойкий кейс в прочном алюминиевом корпусе защищает логгер данных (опция). При использовании термостойкого кейса логгер данных может функционировать с рабочей температурой до +200°C.

Зонды	Иллюстрация	Диап. изм.	Погрешность	t ₉₉	№ заказа	Цена*
Зонд-зажим для измерения температуры, для труб диаметром 5 до 65 мм, со сменным измер. наконечником. Краткосроч. диап. изм. до +280°C		-60 до +130 °C	Класс 2*	5 с	0602 4592	6900 руб.
Запасной наконечник для зонда с зажимом		-60 до +130 °C	Класс 2*	5 с	0602 0092	2000 руб.
Зонд зажим для измерений на трубах, диаметр трубы от 15 до 25 мм (макс. 1"), диапазон измерений краткосрочный до +130°C		-50 до +100 °C	Класс 2*	5 с	0602 4692	3200 руб.
Магнитный зонд, сила сцепления приблиз. 20 N, с магнитами, для измер. на металлических поверхностях		-50 до +170 °C	Класс 2*		0602 4792	7900 руб.
Магнитный зонд, сила сцепления приблиз. 10 N, с магнитами, для высоких температур, для измер. на металлических поверхностях		-50 до +400 °C	Класс 2*		0602 4892	8900 руб.
Погружной наконечник, гибкий		-200 до +1000 °C	Класс 1*	5 с	0602 5792	1300 руб.
Термопара, гибкая, длина 800 мм, фибро стекло, Тип К		-50 до +400 °C	Класс 2*	5 с	0602 0644	900 руб.
Термопара, гибкая, длина 1500 мм, фибро стекло, Тип К		-50 до +400 °C	Класс 2*	5 с	0602 0645	1500 руб.
Термопара, гибкая, длина 1500 мм, тефлон, Тип К		-50 до +250 °C	Класс 2*	5 с	0602 0646	1500 руб.

*Соответствует требованиям нормы EN 60584-2, погрешность Класса 1 от -40 до +1000 °C (Тип К), Класса 2 от -40 до +1200 °C (Тип К), Класса 3 от -200 до +40 °C (Тип К).

Подключение всех термодатчиков Testo (Тип К/Т) доступно с использованием разъемов для термодатчиков

*цена указана с НДС со склада в Москве. Для других стран СНГ розничные цены могут отличаться. Проверка оплачивается дополнительно.

testostor 171-8
Принадлежности / Технические характеристики

Принадлежности	№ заказа	Цена*
Транспортировка и защита		
Термостойкий кейс с резиновым уплотнением, 4 винтами зажимами для термопара диаметром 1.5 мм, защищает testostor 171-8 в среде с высокой температурой	0553 1701	33000 руб.
Транспортировочный кейс (пластик) для логгеров данных (макс. 5 шт.) и принадлежностей, для безопасной транспортировки	0516 0117	7900 руб.
Держатель с замком для логгера данных, с защитой от вмешательства	0554 1782	2300 руб.
Замок для присоединяемого дисплея, подходит для держателя 0554 1782	0554 1789	1800 руб.
Удлинитель, 5 м., для термопары Тип К	0554 0592	2500 руб.
Дополнительные принадлежности и детали		
Дисплей для присоединения к логгеру данных, для быстрых проверок данных на месте	0554 0176	13800 руб.
Дисплей с опцией печати для присоединения к логгеру данных, для быстрых проверок данных на месте	0554 0175	18000 руб.
Оптический дисплей сигнала тревоги для логгера данных, работает от батареи, оповещает о превышении предельных значений	0628 0025	14500 руб.
Запасная батарея для testostor 171, быстрая и легкая замена батареи	0515 0018	2200 руб.
Принтер и принадлежности		
Принтер Testo с ИК интерфейсом, 1 рулон термобумаги и 4 круглые батарейки, для распечатки показаний на месте замера	0554 0547	11900 руб.
Зарядное устройство для принтера (с 4 стандартными аккумуляторами), аккумуляторы заряжаются отдельно от принтера	0554 0610	2490 руб.
Запасная термобумага для принтера (6 рулонов)	0554 0569	990 руб.
Запасная термобумага для принтера (6 рулонов), долгосрочное документирование до 10 лет	0554 0568	1100 руб.
ПО и принадлежности		
ПО ComSoft 3 - Professional с управлением данными, вкл. базу данных, аналитическую и графическую функции, анализ данных, кривая данных (без интерфейса)	0554 0830	14900 руб.
ПО ComSoft 3 - в соответствии с требованиями CFR 21 Часть 11, вкл. базу данных, аналитическую и графическую функции, анализ данных, кривую данных (без интерфейса)	0554 0821	69000 руб.
Интерфейс для логгера данных testostor 171	0554 1781	2800 руб.
Адаптер Ethernet, RS 232, вкл. драйвер для ПО, блок питания, для передачи данных в сети Ethernet	0554 1711	19900 руб.
Сертификаты о калибровке		
ISO сертификат о калибровке по температуре, логгеры данных температуры; точки калибровки по выбору -196 до +1300°C	0520 0141	По запросу
ISO сертификат о калибровке по температуре, логгеры данных температуры; точки калибровки -8°C; 0°C; +40°C	0520 0171	По запросу
DKD сертификат о калибровке по температуре, логгеры данных, трансмиттер, зонд без дисплея; точки калибровки по выбору -196 до +1000°C	0520 0281	По запросу

*цена указана с НДС со склада в Москве. Для других стран СНГ розничные цены могут отличаться. Проверка оплачивается дополнительно.

Рекомендованный комплект
testostor 171-8. Комплект для пищевой промышленности
- testostor 171-8, логгер данных температуры, 4-х канальный, с магнитом для запуска, батареей и заводским протоколом калибровки (№ заказа 0577 1718)
- 4 погружных наконечника, гибких (№ заказа 0602 5792)
- ПО ComSoft 3 - Professional с управлением данными (№ заказа 0554 0830)
- Интерфейс, присоединяемый к логгеру данных testostor 171 (№ заказа 0554 1781)
- Дисплей для подсоединения к логгеру данных (№ заказа 0554 0176)
- Транспортировочный кейс (пластик) для логгеров данных (макс. 5 шт.) и принадлежностей (№ заказа 0516 0117)

Технические характеристики		
Тип зонда	Тип К (NiCr-Ni)	Типе Т (Cu-CuNi)
Диап. изм.	-200 до +1000 °C	-50 до +350 °C
Погрешность	±(0.4 °C ±0.2% изм. зн.)	±(0.4 °C ±0.2% изм. зн.)
±1 знач.		
Разрешение	0.1 °C (-200 до +249.9 °C) 1 °C (+250 до +1000 °C)	0.1 °C (-50 до +249.9 °C) 1 °C (+250 до +350 °C)

Раб. температура	0 до +70 °C	Габариты	131 x 68 x 26 мм
Темп. хранения	-40 до +85 °C	Гарантия	2 года
Тип батареи	литиевая	Цикличность изм.: 2 с до 24 ч, по выбору	
Материал/Корпус	алюминий, анодирован.	Ресурс батареи: до 5 лет	
Класс защиты	IP42	ПО: Меню совместимое с ОС Microsoft Windows 95 / NT 4 Service pack 4	
Память	55000		
Вес	305 г		

Термостойкий кейс		Габариты	260x160x90 мм
При использовании термостойкого кейса логгер данных может функционировать с рабочей температурой до +200°C.		Материал/Корпус	алюминий, анодирован.
		Гарантия	2 года

testostor 171-3

Компактный логгер данных testostor 171-3 с внутренним сенсором влажности/температуры может быть быстро смонтирован на месте.

Сохраненные данные могут быть задокументированы с помощью принтера Testo или проанализированы на Вашем ПК через интерфейс или благодаря программному обеспечению.

testostor 171-3, логгер данных влажности и температуры %ОВ, °С с магнитом для запуска, батарей и заводским протоколом калибровки

№ заказа 0577 1713 Цена* 37000 руб.

Логгер данных с внутренним сенсором влажности/температуры

- Присоединяемый дисплей для мониторинга текущих показаний на месте
- Опции контроля и настройки благодаря комплекту для настройки
- Цикличность измерений: 2 с до 24 ч, по выбору
- Быстрая замена батарей
- Доступна DKD калибровка
- Колпачок из пористой нержавеющей стали для загрязненной среды (см. Принадлежности)
- Подходит для использования вне помещений
- Класс защиты IP65
- Анализ данных на ПК
- Применение на месте: ПО Testo для Palm OS® заменяет ноутбук/ПК



Принадлежности	№ заказа	Цена*
----------------	----------	-------

Транспортировка и защита		
Транспортировочный кейс (пластик) для логгеров данных (макс. 5 шт.) и принадлежностей, для безопасной транспортировки	0516 0117	7900 руб.

Держатель с замком для логгера данных, с защитой от вмешательства	0554 1782	2300 руб.
---	-----------	-----------

Колпачок из пористой нерж. стали, D 21 мм, накручивается на зонд влажности для защиты при больших механических нагрузках и высоких скоростях	0554 0640	1900 руб.
--	-----------	-----------

Замок для присоединяемого дисплея, подходит для держателя 0554 1782	0554 1789	1800 руб.
---	-----------	-----------

Дополнительные принадлежности и детали

Дисплей для присоединения к логгеру данных, для быстрых проверок данных на месте	0554 0176	13800 руб.
--	-----------	------------

Дисплей с опцией печати для присоединения к логгеру данных, для быстрых проверок данных на месте	0554 0175	18000 руб.
--	-----------	------------

Оптический дисплей сигнала тревоги для логгера данных, работает от батареи, оповещает о превышении предельных значений	0628 0025	14500 руб.
--	-----------	------------

Запасная батарея для testostor 171, быстрая и легкая замена батареи	0515 0018	2200 руб.
---	-----------	-----------

Принтер и принадлежности

Принтер Testo с ИК интерфейсом, 1 рулон термобумаги и 4 круглые батарейки, для распечатки показаний на месте замера	0554 0547	11900 руб.
---	-----------	------------

Зарядное устройство для аккумуляторов, вкл. 4 Ni-MH аккумулятора с индивидуальной зарядкой и дисплеем контроля зарядки, может применяться для зарядки аккумуляторов принтера и прибора, вкл. импульсную подзарядку, встроенную функцию разрядки, с международным адаптером блока питания - 100-240 В, 300 мА, 50/60 Гц	0554 0610	2490 руб.
--	-----------	-----------

Запасная термобумага для принтера (6 рулонов)	0554 0569	990 руб.
---	-----------	----------

Запасная термобумага для принтера (6 рулонов), долгосрочное документирование до 10 лет	0554 0568	1100 руб.
--	-----------	-----------

ПО и принадлежности

ПО ComSoft 3 - Professional с управлением данными, вкл. базу данных, аналитическую и графическую функции, анализ данных, кривая данных (без интерфейса)	0554 0830	14900 руб.
---	-----------	------------

ПО ComSoft 3 - в соответствии с требованиями CFR 21 Часть 11, вкл. базу данных, аналитическую и графическую функции, анализ данных, кривую данных (без интерфейса)	0554 0821	69000 руб.
--	-----------	------------

Интерфейс для логгера данных testostor 171	0554 1781	2800 руб.
--	-----------	-----------

Адаптер Ethernet, RS 232, вкл. драйвер для ПО, блок питания, для передачи данных в сети Ethernet	0554 1711	19900 руб.
--	-----------	------------

Комплект Palm OS® для ComSoft 3*, ПО и интерфейс для Palm OS® для удобного программирования, анализа и сохранения данных.	0554 0805	12000 руб.
---	-----------	------------

* Palm™ карманный ПК и серийный кабель не включены в комплект.

Принадлежности	№ заказа	Цена*
----------------	----------	-------

Сертификаты о калибровке		
ISO сертификат о калибровке по температуре, логгер данных температуры; точки калибровки -8°C; 0°C; +40°C	0520 0171	По запросу

DKD сертификат о калибровке по влажности, логгер данных влажности; точки калибровки 11.3%ОВ и 75.3%ОВ при +25°C	0520 0246	По запросу
---	-----------	------------

ISO сертификат о калибровке по влажности, логгер данных влажности; точки калибровки 11.3%ОВ и 75.3%ОВ при +25°C	0520 0076	По запросу
---	-----------	------------

Комплект	№ заказа	Цена*
----------	----------	-------

Комплект 1: Без дисплея		
testostor 171-3 Комплект 1, вкл. логгер данных влажности %ОВ, °С с магнитом для запуска, батарей, заводским протоколом калибровки и ПО с интерфейсом	0563 1713	40000 руб.

Комплект 2: С дисплеем

testostor 171-3 Комплект 2, вкл. логгер данных влажности %ОВ, °С с магнитом для запуска, батарей, заводским протоколом калибровки, ПО с интерфейсом и подсоединяемым дисплеем (без функции печати)	0563 3176	47000 руб.
--	-----------	------------

Рекомендованный комплект

Комплект в кейсе		
------------------	--	--

- testostor 171-3 Комплект 1, вкл. логгер данных влажности %ОВ, °С с магнитом для запуска, батарей, заводским протоколом калибровки и ПО с интерфейсом (№ заказа 0563 1713)

- Транспортировочный кейс (пластик) для логгеров данных (макс. 5 шт.) и принадлежностей (№ заказа 0516 0117)

Технические характеристики

Тип зонда	NTC	Сенсор влажности Testo, емк.
Диап. изм.	-10 до +50 °С	0 до +100 %ОВ
Погрешность ±1 знач.	±0.5 °С (-10 до +39.9 °С) ±0.6 °С (+40 до +50 °С)	±3 %ОВ (+2 до +98 %ОВ)
Разрешение	0.1 °С (-10 до +50 °С)	0.1 %ОВ (0 до +100 %ОВ)

Раб. температура	-20 до +70 °С	Класс защиты	IP65
Темп. хранения	-40 до +85 °С	Гарантия	2 года
Память	20000	Цикличность изм.:	2 с до 24 ч, по выбору
Материал/Корпус	алюминий, анодирован.	Ресурс батареи:	до 5 лет
Тип батареи	литиевая	ПО:	Меню совместимое с Microsoft Windows 95 / NT 4 Service pack 4
Габариты	131 x 68 x 84 мм		
Вес	320 г		

* цена указана с НДС со склада в Москве. Для других стран СНГ розничные цены могут отличаться. Проверка оплачивается дополнительно.

Ex 171-3
Логгер данных для Ex-зон с внутренним сенсором влажности/температуры

Логгер данных Ex 171-3 в сверхпрочном металлическом корпусе, гарантирует высокий уровень точности для долгосрочных измерений во взрывоопасных зонах (Ex-зонах).

Интерфейс для передачи данных на Ваш ПК присоединяется вне опасной зоны. Данные анализируются в табличной и графической форме с помощью ПО удобного в использовании.

Ex 171-3, логгер данных влажности и температуры, %ОВ, °С, вкл. магнит для запуска, батарею и заводской протокол калибровки

№ заказа **0577 1733** Цена* **54000 руб.**

- Надежная установка с защитой от вмешательства
- Защита данных от повреждений
- Опции контроля и настройки благодаря комплекту для настройки влажности

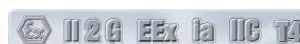

Принадлежности	№ заказа	Цена*
Транспортировка и защита		
Транспортировочный кейс (пластик) для логгеров данных (макс. 5 шт.) и принадлежностей, для безопасной транспортировки (не использовать в Ex зоне)	0516 0117	7900 руб.
Держатель с замком для логгера данных, с защитой от вмешательства	0554 1782	2300 руб.
Колпачок из пористой нерж. стали, D 21 мм, накручивается на зонд влажности для защиты при больших механических нагрузках и высоких скоростях	0554 0640	1900 руб.
Дополнительные принадлежности и детали		
Комплект для настройки опции контроля и влажности 11.3%ОВ/75.3%RH, вкл. адаптер для зондов влажности, быстрых проверок или калибровки зонда влажности (не использовать в Ex зоне)	0554 0660	13000 руб.
ПО и принадлежности		
ПО ComSoft 3 - Professional с управлением данными, вкл. базу данных, аналитическую и графическую функции, анализ данных, кривая данных (без интерфейса) (не использовать в Ex зоне)	0554 0830	14900 руб.
ПО ComSoft 3 - в соответствии с требованиями CFR 21 Часть 11, вкл. базу данных, аналитическую и графическую функции, анализ данных, кривую данных (без интерфейса) (не использовать в Ex зоне)	0554 0821	69000 руб.
Интерфейс для логгера данных testostor 171 (не использовать в Ex зоне)	0554 1781	2800 руб.
Адаптер Ethernet, RS 232, вкл. драйвер для ПО, блок питания, для передачи данных в сети Ethernet (не использовать в Ex зоне)	0554 1711	19900 руб.
Сертификаты о калибровке		
ISO сертификат о калибровке по влажности, логгер данных влажности; точки калибровки 11.3%ОВ и 75.3%ОВ при +25°C	0520 0076	По запросу
DKD сертификат о калибровке по влажности, логгер данных влажности; точки калибровки 11.3%ОВ и 75.3%ОВ при +25°C	0520 0246	По запросу
ISO сертификат о калибровке по температуре, логгеры данных температуры; точки калибровки -18°C; 0°C; +60°C	0520 0151	По запросу
ISO сертификат о калибровке по температуре, логгеры данных температуры; точки калибровки -8°C; 0°C; +40°C	0520 0171	По запросу
DKD сертификат о калибровке по температуре, логгеры данных температуры; точки калибровки -20°C; 0°C; +60°C	0520 0261	По запросу

Рекомендованный комплект
Ex 171-3, Комплект в кейсе
- Логгер данных температуры Ex 171-3, вкл. магнит для запуска, батарею и заводской протокол калибровки (№ заказа 0577 1733)
- ПО ComSoft 3 - Professional с управлением данными (№ заказа 0554 0830)
- Интерфейс, присоединяемый к логгеру данных testostor 171 (№ заказа 0554 1781)
- Транспортировочный кейс (пластик) для логгеров данных (макс. 5 шт.) и принадлежностей (№ заказа 0516 0117)

Технические характеристики			
Тип зонда	NTC	Сенсор влажности Testo, емк.	
Диап. изм.	-10 до +50 °C	0 до +100 %ОВ	
Погрешность	±0.4 °C (-10 до +50 °C)	±2 %ОВ (+2 до +98 %ОВ)	
Разрешение	0.1 °C (-10 до +50 °C)	0.1 %ОВ (0 до +100 %ОВ)	
Раб. температура	-10 до +50 °C	Класс защиты	IP65
Темп. хранения	-40 до +85 °C	Гарантия	2 года
Память	20000	Ресурс батареи:	литиевая батарея до 5 лет
Материал/Корпус	алюминий, анодирован.	ПО:	Меню совместимое с DOS версия 3.1 и Windows версия 3.0
Тип батареи	литиевая		
Габариты	131 x 72 x 68 мм		
Вес	320 г		

*цена указана с НДС со склада в Москве. Для других стран СНГ розничные цены могут отличаться. Проверка оплачивается дополнительно.

testostor 171-2

Компактный, точный логгер данных testostor 171-2 с внутренним сенсором влажности, функцией измерения температуры точки росы и большим объемом памяти.

testostor 171-2, логгер данных влажности для измерений %ОВ, °С, тр, вкл. магнит для запуска, батарею и заводской протокол калибровки

№ заказа 0577 1712 Цена* 67000 руб.

Логгер данных с внутренним сенсором влажности/температуры с функцией расчета точки росы

- Опции контроля и настройки благодаря комплекту для настройки влажности
- Колпачок из пористой нержавеющей стали для пыльной среды (см. Принадлежности)
- Применение на месте: ПО Testo для Palm OS® заменяет ноутбук/ПК
- Память до 55,000 измерительных блоков
- Дисплей с визуальным сигналом тревоги, работает от батареи
- Класс защиты IP65
- Заводской протокол калибровки в комплекте



Принадлежности	№ заказа	Цена*
Транспортировка и защита		
Транспортировочный кейс (пластик) для логгеров данных (макс. 5 шт.) и принадлежностей, для безопасной транспортировки	0516 0117	7900 руб.
Держатель с замком для логгера данных, с защитой от вмешательства	0554 1782	2300 руб.
Колпачок из пористой нерж. стали, D 21 мм, накручивается на зонд влажности для защиты при больших механических нагрузках и высоких скоростях	0554 0640	1900 руб.
Замок для присоединяемого дисплея, подходит для держателя	0554 1789	1800 руб.

Дополнительные принадлежности и детали		
Дисплей для присоединения к логгеру данных, для быстрых проверок данных на месте	0554 0176	13800 руб.
Дисплей с опцией печати для присоединения к логгеру данных, для быстрых проверок данных на месте	0554 0175	18000 руб.
Оптический дисплей сигнала тревоги для логгера данных, работает от батареи, оповещает о превышении предельных значений	0628 0025	14500 руб.
Запасная батарея для testostor 171, быстрая и легкая замена батареи	0515 0018	2200 руб.

Принтер и принадлежности		
Принтер Testo с ИК интерфейсом, 1 рулон термобумаги и 4 круглые батарейки, для распечатки показаний на месте замера	0554 0547	11900 руб.
Зарядное устройство для аккумуляторов, вкл. 4 Ni-MH аккумулятора с индивидуальной зарядкой и дисплеем контроля зарядки, может применяться для зарядки аккумуляторов принтера и прибора, вкл. импульсную подзарядку, встроенную функцию разрядки, с международным адаптером блока питания - 100-240 В, 300 мА, 50/60 Гц	0554 0610	2490 руб.
Запасная термобумага для принтера (6 рулонов)	0554 0569	990 руб.
Запасная термобумага для принтера (6 рулонов), долгосрочное документирование до 10 лет	0554 0568	1100 руб.

ПО и принадлежности		
ПО ComSoft 3 - Professional с управлением данными, вкл. базу данных, аналитическую и графическую функции, анализ данных, кривая данных (без интерфейса)	0554 0830	14900 руб.
ПО ComSoft 3 - в соответствии с требованиями CFR 21 Часть 11, вкл. базу данных, аналитическую и графическую функции, анализ данных, кривую данных (без интерфейса)	0554 0821	69000 руб.
Интерфейс для логгера данных testostor 171	0554 1781	2800 руб.
Адаптер Ethernet, RS 232, вкл. драйвер для ПО, блок питания, для передачи данных в сети Ethernet	0554 1711	19900 руб.
Комплект Palm OS® для ComSoft 3*, ПО и интерфейс для Palm OS® для удобного программирования, анализа и сохранения данных.	0554 0805	12000 руб.

* Palm™ карманный ПК и серийный кабель не включены в комплект.

*цена указана с НДС со склада в Москве. Для других стран СНГ розничные цены могут отличаться. Проверка оплачивается дополнительно.

Принадлежности	№ заказа	Цена*
Сертификаты о калибровке		
ISO сертификат о калибровке по температуре, логгер данных температуры; точки калибровки -8°C; 0°C; +40°C	0520 0171	По запросу
DKD сертификат о калибровке по влажности, логгер данных влажности; точки калибровки 11.3%ОВ и 75.3%ОВ при +25°C	0520 0246	По запросу
ISO сертификат о калибровке по влажности, логгер данных влажности; точки калибровки 11.3%ОВ и 75.3%ОВ при +25°C	0520 0076	По запросу

Технические характеристики			
Тип зонда	NTC	Сенсор влажности Testo, емк.	Рассчитыв. параметр
Диап. изм.	-20 до +70 °C	0 до +100 %ОВ	-20 до +70 °C тр
Погрешность ±1 знач.	±0.4 °C (-10 до +50 °C) ±0.5 °C (-20 до -10.1 °C) ±0.5 °C (+50.1 до +70 °C)	±2 %ОВ (+2 до +98 %ОВ)	
Разрешение	0.1 °C (-20 до +70 °C)	0.1 %ОВ (0 до +100 %ОВ)	
Раб. температура	-20 до +70 °C	Класс защиты	IP65
Темп. хранения	-40 до +85 °C	Гарантия	2 года
Память	55000	Цикличность изм.:	2 с до 24 ч, по выбору
Материал/Корпус	алюминий, анодирован.	Ресурс батареи:	до 5 лет
Тип батареи	литиевая (2032)	ПО:	Меню совместимое с Microsoft Windows 95 / NT 4 Service pack 4
Габариты	131 x 68 x 84 мм		
Вес	320 г		

testostor 172-2

Компактный и точный логгер данных testostor 172-2 с внутренним сенсором влажности, функцией параллельного измерения точки росы, большим объемом памяти и выходом сигнала тревоги. К прибору можно подключить трансмиттер, который передает сигнал тревоги при превышении установленных предельных значений.

testostor 172-2, логгер данных влажности для измерения %ОВ, °С, тр, вкл. функцию сигнала тревоги, магнит для запуска, батарею и заводской протокол калибровки

№ заказа **0577 1722** Цена* **79000 руб.**

Логгер данных с внутренним сенсором влажности/температуры с функцией расчета точки росы и сигналом тревоги

- Опции контроля и настройки благодаря комплекту для настройки влажности
- Память до 55,000 измерительных блоков
- Легкая замена сенсоров
- Колпачок из пористой нержавеющей стали для пыльной среды (см. Принадлежности)
- Дисплей с визуальным сигналом тревоги, работает от батареи



Сигнальное устройство для testostor 1722 (с соединительным кабелем), для передачи сигналов при превышении установленных предельных значений (опция)

Принадлежности	№ заказа	Цена*
----------------	----------	-------

Транспортировка и защита

Транспортировочный кейс (пластик) для логгеров данных (макс. 5 шт.) и принадлежностей, для безопасной транспортировки	0516 0117	7900 руб.
Держатель с замком для логгера данных, с защитой от вмешательства	0554 1782	2300 руб.
Колпачок из пористой нерж. стали, D 21 мм, накручивается на зонд влажности для защиты при больших механических нагрузках и высоких скоростях	0554 0640	1900 руб.
Замок для присоединяемого дисплея, подходит для держателя 0554 1782	0554 1789	1800 руб.

Дополнительные принадлежности и детали

Сигнальное устройство для testostor 172-2 (с соединительным кабелем), для передачи сигналов при превышении установленных предельных значений	0554 1722	20000 руб.
Дисплей для присоединения к логгеру данных, для быстрых проверок данных на месте	0554 0176	13800 руб.
Дисплей с опцией печати для присоединения к логгеру данных, для быстрых проверок данных на месте	0554 0175	18000 руб.
Оптический дисплей сигнала тревоги для логгера данных, работает от батареи, оповещает о превышении предельных значений	0628 0025	14500 руб.
Запасная батарея для testostor 171, быстрая и легкая замена батареи	0515 0018	2200 руб.

Принтер и принадлежности

Принтер Testo с ИК интерфейсом, 1 рулон термобумаги и 4 круглые батарейки, для распечатки показаний на месте замера	0554 0547	11900 руб.
Зарядное устройство для аккумуляторов, вкл. 4 Ni-MH аккумулятора с индивидуальной зарядкой и дисплеем контроля зарядки, может применяться для зарядки аккумуляторов принтера и прибора, вкл. импульсную подзарядку, встроенную функцию разрядки, с международным адаптером блока питания - 100-240 В, 300 мА, 50/60 Гц	0554 0610	2490 руб.
Запасная термобумага для принтера (6 рулонов)	0554 0569	990 руб.
Запасная термобумага для принтера (6 рулонов), долгосрочное документирование до 10 лет	0554 0568	1100 руб.

ПО и принадлежности

ПО ComSoft 3 - Professional с управлением данными, вкл. базу данных, аналитическую и графическую функции, анализ данных, кривая данных (без интерфейса)	0554 0830	14900 руб.
ПО ComSoft 3 - в соответствии с требованиями CFR 21 Часть 11, вкл. базу данных, аналитическую и графическую функции, анализ данных, кривую данных (без интерфейса)	0554 0821	69000 руб.
Интерфейс для логгера данных testostor 171	0554 1781	2800 руб.
Адаптер Ethernet, RS 232, вкл. драйвер для ПО, блок питания, для передачи данных в сети Ethernet	0554 1711	19900 руб.
Комплект Palm OS® для ComSoft 3*, ПО и интерфейс для Palm OS® для удобного программирования, анализа и сохранения данных. Palm™ карманный ПК и серийный кабель не включены в комплект.	0554 0805	12000 руб.

Принадлежности	№ заказа	Цена*
----------------	----------	-------

Сертификаты о калибровке

ISO сертификат о калибровке по температуре, логгер данных температуры; точки калибровки -8°С; 0°С; +40°С	0520 0171	По запросу
DKD сертификат о калибровке по влажности, логгер данных влажности; точки калибровки 11.3%ОВ и 75.3%ОВ при +25°С	0520 0246	По запросу
ISO сертификат о калибровке по влажности, логгер данных влажности; точки калибровки 11.3%ОВ и 75.3%ОВ при +25°С	0520 0076	По запросу

Рекомендованный комплект
testostor 172-2, Стандартный комплект с сигналом тревоги

- testostor 172-2, логгер данных влажности для измерений %ОВ, °С, тр, вкл. сигнальный выход, магнит для запуска, батарею и заводской протокол калибровки (№ заказа 0577 1722)
- Сигнальное устройство для testostor 1722 (с соединительным кабелем) (№ заказа 0554 1722)
- ПО ComSoft 3 - Professional с управлением данными (№ заказа 0554 0830)
- Интерфейс, присоединяемый к логгеру данных testostor 1722 (№ заказа 0554 1781)
- Держатель с замком для логгера данных (№ заказа 0554 1782)
- Транспортировочный кейс (пластик) для логгеров данных (макс. 5 шт.) и принадлежностей (№ заказа 0516 0117)

Технические характеристики

Тип зонда	NTC	Сенсор влажности Testo, емк.	Расчитыв. параметр
Диап. изм.	-20 до +70 °С	0 до +100 %ОВ	-20 до +70 °С тр
Погрешность ±1 знач.	±0.4 °С (-10 до +50 °С) ±0.5 °С (-20 до -10.1 °С) ±0.5 °С (+50.1 до +70 °С)	±2 %ОВ (+2 до +98 %ОВ)	
Разрешение	0.1 °С (-20 до +70 °С)	0.1 %ОВ (0 до +100 %ОВ)	

Раб. температура	-20 до +70 °С
Темп. хранения	-40 до +85 °С
Память	55000
Материал/Корпус	алюминий, анодирован.
Тип батареи	литиевая (2032)
Габариты	131 x 68 x 84 мм
Вес	320 г
Класс защиты	IP65
Гарантия	2 года

Сигнальный выход (реле контакт):
1А/42В макс. нагрузка
Цикличность изм.: 2с до 24ч, по выбору
Ресурс батареи: до 5 лет
ПО: Меню совместимое с Microsoft Windows 95 / NT 4 Service pack 4

* цена указана с НДС со склада в Москве. Для других стран СНГ розничные цены могут отличаться. Проверка оплачивается дополнительно.

testostor 171-6

Логгер данных testostor 171-6 имеет 2 гнезда для подключения зондов. Например: 2 многофункциональных зонда %ОВ/°С для одновременных измерений температуры в помещении и окружающей влажности.

Сенсор влажности Testo одобрен РТВ и гарантирует постоянно высокую точность при измерениях в широком диапазоне температуры. Анализ данных влажности выражается в %ОВ, °С точки росы, г/м³ уровня воды.

testostor 171-6, логгер данных влажности для измерений %ОВ, °С, °С тр, вкл. магнит для запуска, батарею и заводской протокол калибровки

№ заказа 0577 1716 Цена* 57000 руб.

Логгер данных с 2 гнездами для внешних зондов влажности/температуры или расчета точки росы

- Широкий выбор зондов
- Быстрое и надежное подключение зондов
- Анализ данных с помощью принтера Testo или ПК
- Применение на месте: ПО Testo для Palm OS® заменяет ноутбук/ПК
- Память до 55,000 измерительных блоков



Зонды влажности/температуры	Иллюстрация	Диап. изм.	Погрешность	t ₉₀	№ заказа	Цена*
Зонд влажности/температуры со стандартным пластиковым защитным колпачком	 Длина кабеля 3 м	0 до +100 %ОВ -20 до +70 °С	±2 %ОВ (+2 до +98 %ОВ) ±0.4 °С (-10 до +50 °С) ±0.5 °С (ост. диап.)	12 с	0636 9717	25000 руб.
Мини модуль влажности/температуры для измерений в труднодоступных местах, длина кабеля 1.5 м., наконечник зонда 49x18x7мм	 Длина кабеля 1.5 м	0 до +100 %ОВ -20 до +120 °С	±2 %ОВ (+2 до +98 %ОВ) ±0.5 °С (-20 до +120 °С)	20 с	0628 0008	48000 руб.

Зонды температуры (NTC)	Иллюстрация	Диап. изм.	Погрешность	Время реакции	№ заказа	Цена*
Быстродействующий прочный погружной зонд воздуха, длина кабеля 6 м., IP68 наконечник зонда	 Соед.: Фиксиров. кабель; длина: 6 м	-50 до +80 °С	±0.2 °С (-25 до +80 °С) ±0.4 °С (-50 до -25.1 °С)	5 с t ₉₉ (в воде)	0610 1720	6700 руб.
Сверхточный зонд температуры воздуха, может применяться напрямую	 Соед.: Фиксиров. кабель; длина: 2 м	-35 до +70 °С	±0.2 °С (-35 до +70 °С)	180 с t ₉₀	0610 1722	6200 руб.
Прочный, водонепроницаемый, точный пищевой зонд (IP65), изготовлен из нержавеющей стали	 Соед.: Фиксиров. кабель; длина: 2 м	-50 до +120 °С	±0.2 °С (-25 до +80 °С) ±0.4 °С (-50 до -25.1 °С) ±0.5 °С (+80.1 до +120 °С)	10 с t ₉₉ (в воде)	0610 2217	9200 руб.
Зонд-штопор для замороженной пищевой продукции	 Соед.: резьбовое, 2 м	-50 до +120 °С	±0.2 °С (-25 до +80 °С) ±0.4 °С (-50 до -25.1 °С) ±0.5 °С (+80.1 до +120 °С)	8 с t ₉₉ (в воде)	0610 3217	12200 руб.
Зонд-обкрутка для труб с липучкой Velcro, для измерений температуры подающей/обратной линии, макс. диаметр трубы 80 мм	 Соед.: Фиксиров. кабель; длина: 3 м	-50 до +80 °С	±0.2 °С (-25 до +80 °С) ±0.4 °С (-50 до -25.1 °С)		0610 4617	6400 руб.
Зонд для измерения темп. поверхности стены, напр. для поиска поврежденных строительного материала, длина кабеля 6.1 м., наконечник зонда 40x15x0.2 мм	 Соед.: Фиксиров. кабель; длина: 6.1 м	-50 до +120 °С	±0.5 °С (-50 до +120 °С)	20 с t ₉₀	0628 0007	8600 руб.

*цена указана с НДС со склада в Москве. Для других стран СНГ розничные цены могут отличаться. Проверка оплачивается дополнительно.

testostor 171-6
Принадлежности / Технические характеристики

Принадлежности	№ заказа	Цена*
Транспортировка и защита		
Транспортировочный кейс (пластик) для логгеров данных (макс. 5 шт.) и принадлежностей, для безопасной транспортировки	0516 0117	7900 руб.
Держатель с замком для логгера данных, с защитой от вмешательства	0554 1782	2300 руб.
Замок для присоединяемого дисплея, подходит для держателя 0554 1782	0554 1789	1800 руб.
Колпачок из пористой нерж. стали, D 12 мм, накручивается на зонд влажности, применяется при высоких скоростях потока или в загрязненном воздухе	0554 0647	1800 руб.
Фильтр из пористого тефлона, D 12 мм, коррозионностойкий, применяется во всем диапазоне влажности (долговременные измерения), при высоких скоростях	0554 0756	2100 руб.
Дополнительные принадлежности и детали		
Дисплей для присоединения к логгеру данных, для быстрых проверок данных на месте	0554 0176	13800 руб.
Дисплей с опцией печати для присоединения к логгеру данных, для быстрых проверок данных на месте	0554 0175	18000 руб.
Оптический дисплей сигнала тревоги для логгера данных, работает от батареи, оповещает о превышении предельных значений	0628 0025	14500 руб.
Запасная батарея для testostor 171, быстрая и легкая замена батареи	0515 0018	2200 руб.
Принтер и принадлежности		
Принтер Testo с ИК интерфейсом, 1 рулон термобумаги и 4 круглые батарейки, для распечатки показаний на месте замера	0554 0547	11900 руб.
Зарядное устройство для аккумуляторов, вкл. 4 Ni-MH аккумулятора с индивидуальной зарядкой и дисплеем контроля зарядки, может применяться для зарядки аккумуляторов принтера и прибора, вкл. импульсную подзарядку, встроенную функцию разрядки, с международным адаптером блока питания - 100-240 В, 300 мА, 50/60 Гц	0554 0610	2490 руб.
Запасная термобумага для принтера (6 рулонов)	0554 0569	990 руб.
Запасная термобумага для принтера (6 рулонов), долгосрочное документирование до 10 лет	0554 0568	1100 руб.
ПО и принадлежности		
ПО ComSoft 3 - Professional с управлением данными, вкл. базу данных, аналитическую и графическую функции, анализ данных, кривая данных (без интерфейса)	0554 0830	14900 руб.
ПО ComSoft 3 - в соответствии с требованиями CFR 21 Часть 11, вкл. базу данных, аналитическую и графическую функции, анализ данных, кривую данных (без интерфейса)	0554 0821	69000 руб.
Интерфейс для логгера данных testostor 171	0554 1781	2800 руб.
Адаптер Ethernet, RS 232, вкл. драйвер для ПО, блок питания, для передачи данных в сети Ethernet	0554 1711	19900 руб.
Сертификаты о калибровке		
ISO сертификат о калибровке по температуре, логгер данных температуры; точки калибровки -8°C; 0°C; +40°C	0520 0171	По запросу
ISO сертификат о калибровке по влажности, электронные гигрометры; точки калибровки 11.3%ОВ и 75.3%ОВ при +25°C	0520 0006	По запросу
ISO сертификат о калибровке по влажности, логгер данных влажности; точки калибровки 11.3%ОВ и 75.3%ОВ при +25°C	0520 0076	По запросу
DKD сертификат о калибровке по влажности, электронные гигрометры; точки калибровки 11.3%ОВ и 75.3%ОВ при +25°C	0520 0206	По запросу
DKD сертификат о калибровке по влажности, логгер данных влажности; точки калибровки 11.3%ОВ и 75.3%ОВ при +25°C	0520 0246	По запросу

Технические характеристики			
Тип зонда	NTC	Сенсор влажности Testo, емк.	Рассчит. параметр
Диап. изм.	-50 до +120 °C	0 до +100 %ОВ	-30 до +50 °C тр
Погрешность ±1 знач.	±0.4 °C (-10 до +50 °C) ±0.6 °C (-50 до -10.1 °C) ±0.6 °C (+50.1 до +120 °C)	±2 %ОВ (+2 до +98 %ОВ)	
Разрешение	0.1 °C (-50 до +120 °C)	0.1 %ОВ (0 до +100 %ОВ)	
Раб. температура	-20 до +70 °C	Габариты	131 x 68 x 26 мм
Темп. хранения	-40 до +85 °C	Гарантия	2 года
Тип батареи	литиевая (2032)	Цикличность изм.:	2 с до 24 ч, по выбору
Класс защиты	IP65	ПО: меню совместимое с Microsoft Windows 95 / NT 4 Service pack 4	
Память	55000	Ресурс батареи:	5 лет
Вес	305 г		

*цена указана с НДС со склада в Москве. Для других стран СНГ розничные цены могут отличаться. Проверка оплачивается дополнительно.

Принтер Testo

Универсальный инфракрасный принтер для testostor 171

Универсальный принтер с ИК интерфейсом экономит Ваше время, так как сохраняет данные печати еще до непосредственной распечатки. Передача данных длится всего 2 секунды. После передачи принтер уже готов к своей работе.

Данные распечатываются в черно-белом виде с указанием даты и времени печати.

Принтер Testo с беспроводным IRDA и ИК интерфейсом, 1 рулоном термобумаги и 4 круглыми батареями

№ заказа **0554 0547** Цена* **11900 руб.**



Технические характеристики

Тип принтера	ИК термопринтер, с настройкой контрастности, с графической функцией
Радиус приема	макс. 2 м
Габариты	147 x 77 x 47 мм

Раб. температура	0 до +50 °С
Темп. хранения	-40 до +60 °С
Питание	4 круглых батареи, 1.5 В или аккумуляторы
Вес	430 г

Принадлежности

	№ заказа	Цена*
Запасная термобумага для принтера (6 рулонов)	0554 0569	990 руб.
Запасная термобумага для принтера (6 рулонов), долгосрочное документирование до 10 лет	0554 0568	1100 руб.
Зарядное устройство для аккумуляторов, вкл. 4 Ni-MH аккумулятора с индивидуальной зарядкой и дисплеем контроля зарядки, может применяться для зарядки аккумуляторов принтера и прибора, вкл. импульсную подзарядку, встроенную функцию разрядки, с международным адаптером блока питания - 100-240 В, 300 мА, 50/60 Гц	0554 0610	2490 руб.

testo 575

Быстродействующий принтер и управляющий модуль в одном для testo 175/177

testo 575 является практичным быстродействующим принтером для всех моделей логгеров данных 175 и 177. Язык пользования может быть установлен по Вашему желанию. Testo 575 также может использоваться для управления логгером.

Быстрый принтер testo 575, вкл. 1 рулон термобумаги и батареи

№ заказа **0554 1775** Цена* **19900 руб.**

Функции печати

- Быстродействующий печатный механизм, скорость до 6 строчек в секунду
- Распечатывает таблицы и графику нажатием одной кнопки
- Краткий обзор или полный объем памяти может быть распечатан при необходимости
- Печать указанного фрагмента
- Установка языка пользователя
- Возможно использование самоклеющейся бумаги Testo

Функции управления

- Останавливает работу testo логгеров 175/177
- Перезапускает логгер с сохраненными параметрами (перепрограммирование)
- Обе кнопки могут быть заблокированы с помощью ПО для ПК



Технические характеристики

Принтер: ИК линейный термопринтер с графической функцией
Контрастность: Возможна регулировка
Ширина бумаги: 56 мм
Диам. рулона: до 35 мм
Бумага: стандартная или 2-слойная самоклеющаяся
Число символов в строке: 24
Графическое разрешение : 203 dpi

Раб. темпер.:	-5 до +50°С (5 мин при -30°С)
Темп. хранения:	-30 до +70°С
Питание:	6 круглых батарей 1AA
Ресурс батареи:	до 40,000 печатных строк
Замена батарей:	Пользователем
Корпус:	ABS (черный), со вставкой "Soft-Protect"

Принадлежности

	№ заказа	Цена*
Запасная термобумага для принтера (6 рулонов)	0554 0569	990 руб.
Запасная термобумага для принтера (6 рулонов), долгосрочное документирование до 10 лет	0554 0568	1100 руб.
Самоклеющаяся термобумага для принтера testo 575 (6 рулонов), может быть наклеена непосредственно на объект измерения	0554 0561	1900 руб.

*цена указана с НДС со склада в Москве. Для других стран СНГ розничные цены могут отличаться. Проверка оплачивается дополнительно.

testo 580
Компактный коллектор данных для testo 175/177 для считывания данных на месте

Компактный коллектор данных testo 580 собирает данные измерения на месте для передачи на Ваш ПК и последующего анализа.

- Возможно считывание до 25 полных объемов данных логгеров testo 175 или 10 полных объемов логгеров testo 177
- Отображает всю информацию о статусе логгера
- Загружает сохраненные данные на ПК с использованием ПО Testo ComSoft 3

Технические характеристики

Объем памяти: 1 Мб (приблиз. 500,000 значений)
Время считывания данных с логгера: приблиз. 400 значений/сек.
Время считывания данных на ПК: приблиз. 1,500 значений/сек.
Интерфейс логгера: ИК, бинаправленный
Интерфейс ПК: RS 232
Раб. температура: -30 до +70°C
Темп. хранения: -40 до +85°C
Выключатель On/Off: Автоматическое отключение через 1 мин.
Функции
Дисплей: используется память логгера, используется память testo 580, ресурс батареи логгера, ресурс батареи testo 580, выполняется передача данных, передача данных ok или ошибка, дисплей циклического перехода
Другие: Защита данных, даже если батарея разряжена
Питание: 3 батареи микро ААА
Корпус: ABS (черный)

testo 580 коллектор данных, вкл. держатели для считывания, для логгеров данных testo 175/177

№ заказа **0554 1778** Цена* **11500 руб.**

Функции управления

- Останавливает работу логгера
- Перезагружает логгер
- Обе кнопки могут быть заблокированы с помощью ПО для ПК

testo 581
Трансмиссер сигнала тревоги для testo 175/177 для передачи сигнала тревоги

Трансмиссер сигнала тревоги testo 581 обеспечивает эффективную передачу сигнала тревоги на внешние сирены, лампы, контроллеры.

Внешние устройства подключены к testo 581 через контактную полосу в отсеке для батарей, сигнал передается через плавающий сигнальный выход. Сигнал может быть установлен в режим нормально замкнутый/нормально разомкнутый.

Сигнал тревоги срабатывает, если:

- Установленные предельные значения измерений превышены
- Логгер не работает из-за разрядки батарей
- Отсоединился зонд
- Разряжена батарея трансмиттера

Технические характеристики

Сигнал	Плавающий сигнальный выход, может быть установлен в режим нормально замкнутый/разомкнутый
№./канал перекл.	1 канал
Питание трансмиттера	Батарея (входит в комплект) или от 9 до 32 В DC макс. (внешнее)
Макс. напряжение переключ.	60 В DC/25 В AC (SELV/PELV цепи переключ.)
Макс. ток в выключ. состоянии	1А DC/AC
Макс. мощность переключ.	30 Вт/30 ВА
Соединение	Через контактную полосу в отсеке для батареи (выход и питание)
Раб. температура	-40 до +70 °C
Темп. хранения	-40 до +85 °C
Тип батареи	литиевая (1/2 АА)
Ресурс батареи	приблиз. 5 лет
Материал/Корпус	Поликарбонат (черный)
Габариты	82 x 52 x 30 мм
Класс защиты	IP68

testo 581 трансмиттер сигнала тревоги для testo 175/177

№ заказа **0554 1769** Цена* **8900 руб.**

Функции управления

Нажатием кнопки Вы можете напрямую проверить, сработал ли сигнал тревоги. Передача сигнала на внешние компоненты, напр. сирены, лампы может быть отключена с помощью кнопки "Reset".

Трансмиссер testo 581 может быть использован совместно со всеми моделями логгеров данных testo 175/177. При подсоединении к настенному держателю логгера связь между testo 175/177 и устройством выхода сигнала тревоги осуществляется через ИК интерфейс.

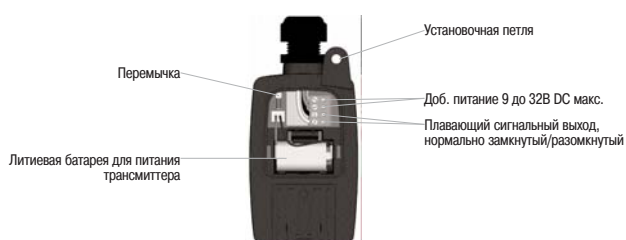
Соединения (обратная сторона прибора)

*цена указана с НДС со склада в Москве. Для других стран СНГ розничные цены могут отличаться. Проверка оплачивается дополнительно.

ComSoft 3 - Basic

Легкость в эксплуатации, удобство в анализе

Версия Basic обладает всеми функциями для мониторинга, анализа, сохранения и печати данных. Программировать логгеры данных и считывать с них информацию можно с использованием доступных драйверов прибора. При необходимости предельные значения могут быть определены по Вашему желанию; краткие названия, текстовые поля и наименования каналов обеспечивают наглядность и ясность при одновременном использовании сразу нескольких логгеров данных.

После считывания данные могут быть отображены в форме таблицы или графической форме, а затем проанализированы.

При программировании может быть введен электронный адрес для получения данных. Таким образом, данные передаются в установленную локальную почтовую программу нажатием кнопки "Отправить...". Сохраненный электронный адрес вводится в адресное поле.

Дополнительные функции:

- При необходимости оси могут быть масштабированы по Вашему желанию
- Наиболее часто используемые масштабы могут быть сохранены для будущего использования
- Мин/Макс и средние значения в виде таблиц
- Печать в форме таблицы или графика на всех принтерах совместимых с Windows
- Экспортирование данных в другие приложения через буфер обмена
- Автоматический поиск драйверов прибора при начальном запуске (автоматическое обнаружение)
- Функция перекрестия, быстрое сканирование графики с отображением текущих значений

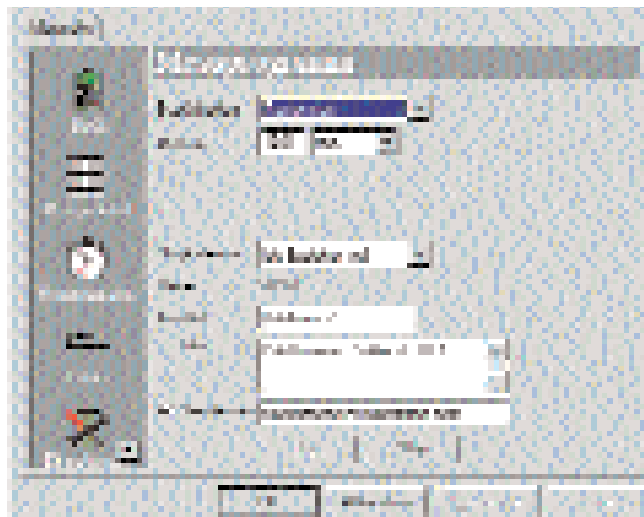

Программирование логгера

Comsoft 3 -Basic для:

- Логгеров данных моделей серии testo 175 и testo 177

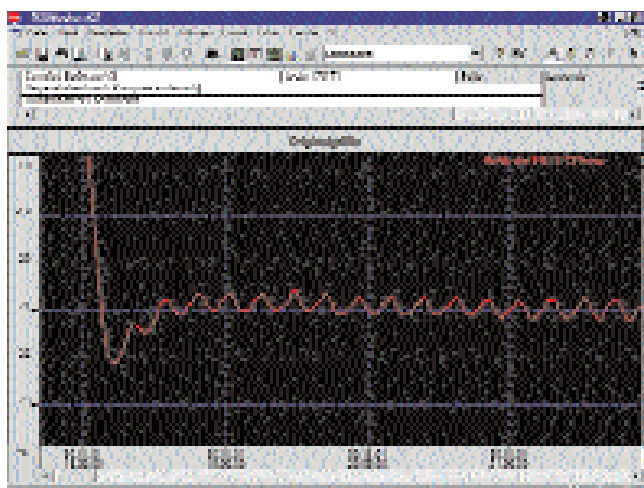

Анализ данных измерения

testo 175

ComSoft 3 Set - Basic Базовое ПО с RS 232 интерфейсом, функцией отображения диаграмм и таблиц, вкл. настольный держатель, соединительный кабель ПК

№ заказа **0554 1759** Цена* **4500 руб.**

testo 177

ComSoft 3 Set - Базовое ПО с RS 232 интерфейсом, функцией отображения диаграмм и таблиц, вкл. настольный держатель, соединительный кабель ПК

№ заказа **0554 1774** Цена* **4500 руб.**

testo 175

ComSoft 3 - Basic Комплект с USB интерфейсом для testo 175 Базовое ПО с функцией отображения диаграмм и таблиц, настольным держателем, соединительным кабелем ПК

№ заказа **0554 1766** Цена* **6000 руб.**

testo 177

ComSoft 3 - Basic Комплект с USB интерфейсом для testo 177 Базовое ПО с функцией отображения диаграмм и таблиц, настольным держателем, соединительным кабелем ПК

№ заказа **0554 1767** Цена* **6000 руб.**

Отображение таблицы/Документирование

*цена указана с НДС со склада в Москве. Для других стран СНГ розничные цены могут отличаться. Поверка оплачивается дополнительно.

Принадлежности	№ заказа	Цена*
RS 232 интерфейс для testo 175/177 вкл. настольные держатели, соединительный кабель ПК, (требуется заказать ПО ComSoft 3 - Professional)	0554 1757	3900 руб.
USB интерфейс, для testo 175/177 вкл. настольные держатели, соединительный кабель ПК, (требуется заказать ПО ComSoft 3 - Professional)	0554 1768	5500 руб.
Интерфейс, присоединяемый к логгеру данных testostor 171	0554 1781	2800 руб.

ComSoft 3 - Professional

В дополнение всех базовых функций версии Basic, версия ПО Professional снабжена дополнительными опциями отображения данных (напр. числовой блок, гистограмма, аналоговый инструмент, график в координатах X-Y) и функцией **удобного сохранения данных**. Данные измерений могут сохраняться в отдельных папках, например, несколько логов данных из разных мест замеров могут быть организованы в древовидную структуру. Это особенно рекомендовано для приборов, которые могут оперировать большим количеством измерительных протоколов, напр. для коллектора данных testo 580. Драйвер данного прибора устанавливается таким образом, чтобы поддерживалась структура директорий ПО Professional. Результатом является четкая и понятная работа с данными.

ComSoft 3 - Professional с управлением данными

вкл. базу данных, графическую функцию и функцию анализа, анализ данных, кривую тренда (без интерфейса)

№ заказа	Цена*
0554 0830	14900 руб.

Профессиональное ПО с функцией сохранения данных

Дополнительные функции:

- Адаптация меню и широкий набор функций
- Выбор различных печатных заголовков для печати таблиц или графиков
- Расширенные функции отображения данных такие, как числовой блок, гистограмма, аналоговый инструмент, график в координатах X-Y
- Ввод математических функций для расчета значений по новому измерительному каналу
- Функции компенсации от 0 (среднее) до 7-ой степени
- Панель инструментов с функциями для интегрирования драйвера прибора в ПО, разработанного не компанией Testo

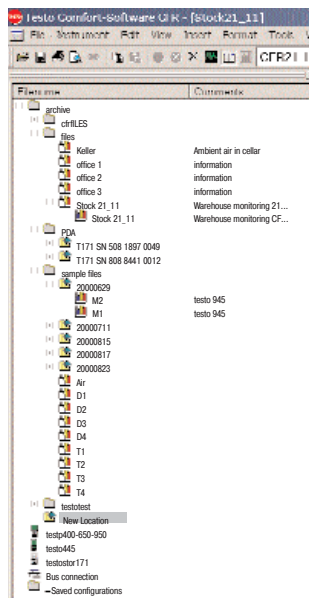

Структурное сохранение данных измерения и параметров в папки, позиции, протоколы и каналы

Программное обеспечение Comsoft 3 -Professional для:

- логов данных серии testo 175, testo 177 и testostor 171
- приборов мониторинга testo 945, testo 645, testo 445 и testo 545
- эталонных измерительных приборов testo 950, testo 650, testo 400 (в качестве версии для testo 454 и testo 350)

Принадлежности	№ заказа	Цена*
RS 232 интерфейс для testo 175/177 вкл. настольные держатели, соединительный кабель ПК, (требуется заказать ПО ComSoft 3 - Professional)	0554 1757	3900 руб.
USB интерфейс, для testo 175/177 вкл. настольные держатели, соединительный кабель ПК, (требуется заказать ПО ComSoft 3 - Professional)	0554 1768	5500 руб.
Интерфейс, присоединяемый к логгеру данных testostor 171	0554 1781	2800 руб.

CFR 21 Часть 11

Совместимое ПО ComSoft 3.3 Версия 21 CFR 11 было разработано специально для управления и обработки данных измерений. При использовании в качестве части связанной системы выполняются все требования FDA.

ПО ComSoft 3 в соответствии с требованиями 21 CFR Часть 11

вкл. базу данных, графическую функцию и функцию анализа, анализ данных, кривую тренда (без интерфейса)

№ заказа	Цена*
0554 0821	69000 руб.

- Управление данными пользователей в User Groups администратором (используя права управления Windows 2000 и 3 дополнительных пользовательских групп ComSoft по выбору)

- Сохранение сырых данных в формате файла, защищенного от несанкционированного вмешательства.

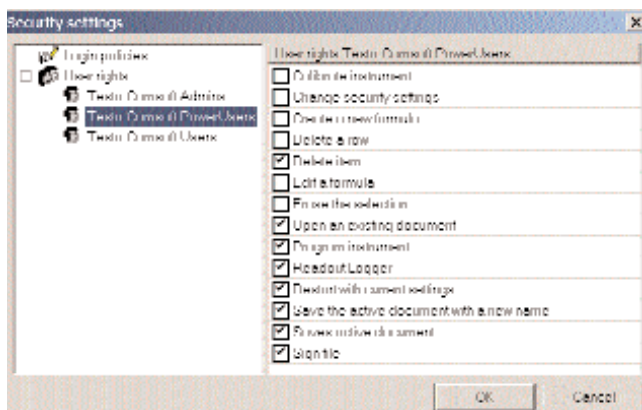

Программное обеспечение, соответствующее требованиям CFR 21 Часть 11 для testo 175/177/171

- Идентификация поврежденных или измененных сырых данных
- Распознавание ошибок передачи с помощью функции контрольной проверки итогов
- Блокировка в случае простоя для предотвращения нежелательного вмешательства.
- Мониторинг входов и выходов пользователей из системы, успешное/безуспешное использование цифровых подписей, а также модификация необработанных данных с помощью Audit Trail (Контрольный журнал).
- Полная интеграция в систему безопасности ОС Windows 2000 (сертификаты, права на управление, пароли и идентификация пользователей)
- Опция экспорта файла в общедоступный формат файлов PDF, напр. для того чтобы отослать данные в место контроля FDA или для наглядности во время проверки достоверности данных компании.

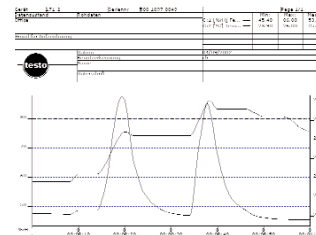

Возможность управления группами пользователей

Отображение: Нарушение предельных значений в виде таблицы



Графическое отображение данных

*цена указана с НДС со склада в Москве. Для других стран СНГ розничные цены могут отличаться. Проверка оплачивается дополнительно.

Адаптер для сети Ethernet

Новый адаптер для сети Ethernet обеспечивает следующие преимущества в работе:

- Измерения на месте, напр. в залах хранения продукции, складах, при получении продукции
- Прибор остается на месте измерения, в транспортировке нет необходимости
- Проверка данных обеспечивается прямо из офиса или административного отдела
- Централизованная обработка данных измерений

Сеть Ethernet предлагает:

- быструю передачу данных измерения
- использование существующей сети без дополнительной прокладки кабеля
- передачу данных на большое расстояние
- идентификацию приборов измерения в системной сети

Адаптер для сети Ethernet, RS232 - Ethernet вкл. драйвер ПО, блок питания от сети, обеспечивает передачу данных по сети Ethernet (не для использования в Ex-зоне)

№ заказа
0554 1711

Цена*
19900 руб.

С измерительным прибором testo в сети Ethernet

Продолжительный мониторинг параметров микроклимата

Параметры температуры и влажности измеряются или сохраняются на месте с помощью логгера данных. Используя адаптер Ethernet, данные измерений сохраненные в логгере могут быть сохранены и переданы через сеть на Ваш ПК. Затем Вы можете проанализировать и проверить данные на ПК в офисе. Таким образом, адаптер Ethernet очень удобен в процессе измерений:

- Удобство при выполнении измерительных задач, так как нет необходимости сохранять данные на месте или забирать логгер измерения в любое время.
- Быстрый доступ к текущим данным измерения



Многочисленные измерения на месте

Измерительные приборы Testo используются в производстве или при приеме продукции для многочисленных измерений на месте. С использованием адаптера для сети Ethernet показания измерений немедленно передаются в центральный офис, что ускоряет рабочий процесс.

Принадлежности	№ заказа	Цена*
Системные принадлежности: testo 650		
ПО ComSoft 3 - Professional для управления данными вкл. базу данных, аналитическую и графическую функции, анализ данных, кривую тренда	0554 0830	14900 руб.
Кабель RS232, присоединяет прибор к ПК (длина 1.8 м.) для передачи данных	0409 0178	2100 руб.
Системные принадлежности: testo 175, testo 177		
ПО ComSoft 3 - Professional для управления данными вкл. базу данных, аналитическую и графическую функции, анализ данных, кривую тренда	0554 0830	14900 руб.
Интерфейс RS232 для testo 175/177 вкл. настольные держатели, соединительный кабель ПК (требуется заказать ПО ComSoft 3 - Professional)	0409 1757	3900 руб.
Системные принадлежности: testo 171		
ПО ComSoft 3 - Professional для управления данными вкл. базу данных, аналитическую и графическую функции, анализ данных, кривую тренда	0554 0830	14900 руб.
Интерфейс, присоединяемый к логгеру данных testostor 171	0554 1781	2800 руб.

Технические характеристики			
Габариты	45 x 48 x 14 мм	Управление и конфигурация ПО	Интернет браузер, напр. Netscape или Microsoft Telnet
Раб. темпер.	+0 до +70 °C		
ПО	Microsoft Windows 2000 / NT 4.0 / ME / 98 / 95	Интерфейс	Серийный интерфейс на компьютерной плате с программой терминалом. Снабжен локальным портом COM (в системах Windows)
Питание	От сети, 5 В приблиз. 230 мА		
Класс влажности	F по DIN 40040		
ЭМС	Радио помехи и сопротивление помехам		
Интерфейс	25-шп. RS 232 штупер с 25/9-шп. адаптером		
Протоколы	TCP/IP, LPR, Telnet, SNMP, DHCP DDNS, ARP, BOOTP, ICMP		

*цена указана с НДС со склада в Москве. Для других стран СНГ розничные цены могут отличаться. Поверка оплачивается дополнительно.

Набор Palm OS® для ПО ComSoft 3

Программирование и управление
Логгеры данных температуры и влажности серии testostor 171 могут быть запрограммированы на месте с использованием нового набора Palm OS® и карманного ПК Palm™. Таким образом, Вы можете быстро и удобно задать цикличность измерений. Программы измерений можно запустить или завершить с помощью данного КПК, а также проверить режим работы логгера.

Анализ и комментарий

Вы можете просмотреть сохраненные данные нажатием одной кнопки. Они организованы в папках данных КПК Palm™ согласно месту и времени замера. Доступна функция отображения данных в табличной и графической форме, а также функция масштабирования изображения. Пользователь может добавить информацию, касающуюся измерений, целевые значения или комментарии измерений.

Передача и сохранение данных

Данные измерений могут быть распечатаны на месте через быстродействующий ИК принтер testo 575. Данные передаются на Ваш ПК с помощью функции HotSync®. ПО ComSoft 3 Professional снабжено широким выбором опций для анализа данных, в том числе и экспортирование данных в Microsoft® Excel.

Программирование и считывание данных логгеров серии testostor 171 с КПК Palm®

- Быстрое, удобное управление данными на месте для testostor 171
- Программирование и считывание данных логгера testostor 171 с помощью КПК Palm®
- Программирование и управление
- Анализ и комментарий
- Передача и сохранение данных

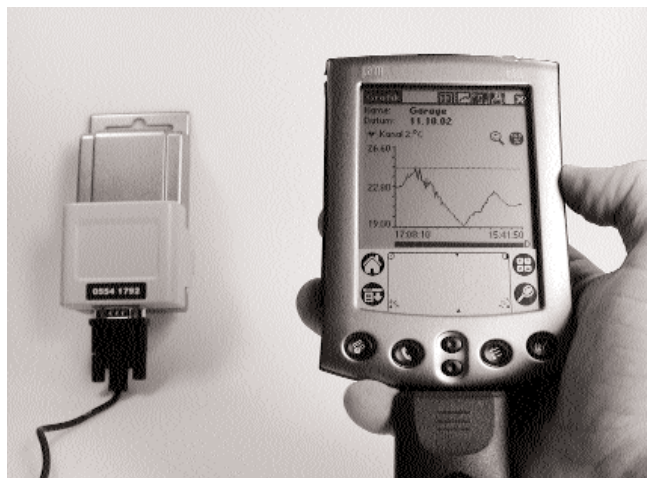

Системные требования для интерфейса Palm

Прибор:	Карманный ПК Palm™ (не включен в комплект)
ОС:	Palm OS® версия 3.5 и выше
Объем памяти:	4 Мб, рекомендовано: 8 Мб для сохранения до 10 объемов памяти логгера
Соед. кабель:	Серийный кабель Palm™ HotSync® (не включен в комплект)

Системные требования для ПО ComSoft Professional

ОС:	Microsoft Windows 95 / NT4 SP4 и выше
ПК:	мин. Pentium 100 МГц
Память жестк. диска:	15 Мб свободной
Интерфейс:	Серийный (COM порт)
Для инсталлирования:	CD Rom / DVD Rom
ПО Testo ComSoft Professional:	версия 3.1 SP2

Комплект	№ заказа	Цена*
Набор Palm OS® для ComSoft 3 ** ПО и интерфейс для Palm OS® для легкого программирования, анализа и сохранения данных логгера.	0554 0805	12000 руб.
Palm OS® Базовый комплект/Температура ** testostor 171-0 логгер температуры + магнит для запуска + батарея+ интерфейс + ПО ComSoft 3 Professional + Набор Palm OS®.	0563 0171	руб.
Palm OS® Базовый комплект/Влажность ** testostor 171-3 логгер температуры и влажности + магнит для запуска + батарея+ интерфейс + ПО ComSoft 3 Professional + Набор Palm OS®.	0563 3171	49000 руб.

** КПК Palm™ и серийный кабель не входит в комплект.

Принадлежности	№ заказа	Цена*
ПО ComSoft 3 - Professional для управления данными вкл. базу данных, аналитическую и графическую функции, анализ данных, кривую тренда (без интерфейса)	0554 0830	14900 руб.
Быстродействующий принтер testo 575, вкл. 1 рулон термобумаги и батареи, ИК термопринтер с графической функцией	0554 1775	19900 руб.

*цена указана с НДС со склада в Москве. Для других стран СНГ розничные цены могут отличаться. Проверка оплачивается дополнительно.

testo 454

Модульная система: testo 454

Теперь Вы можете измерять самые разнообразные параметры одновременно в разных местах, используя одну портативную систему.

Прибор **testo 454** - компактный портативный измерительный прибор, способный обновляться с помощью модульной измерительной системы на более, чем 200 измерительных каналов.

Управляющий модуль

Управляющий модуль является прочным, удобным в обращении устройством управления для измерения температуры, влажности, давления, скорости потока, CO₂, скорости вращения (об/мин), тока и напряжения. Четкий графический дисплей позволяет проверять измерения 6 параметров одновременно. Удобное меню управления и 4 функциональные кнопки. Доступна опция управления с помощью сенсорного дисплея со стилусом.

Подсоединяемые логгеры

4 дополнительных разъема для зондов могут быть добавлены к управляющему модулю по выбору пользователя с подключением любого логгера. Таким образом, Вы подключаете необходимое для Вас количество зондов. Может быть подключено до 20 логгеров. Проведение одновременных измерений параметров в разных местах замера возможно благодаря "ведомым" логгерам. Измеренные данные передаются через шину данных Testo. Управляющий модуль способен контролировать измерительную систему в целом.

Управление данными

Измеренные данные могут быть распечатаны на месте с помощью встроенного принтера. Данные измерения можно также сохранить, задокументировать и проанализировать на Вашем ПК. Данные измерений могут выводиться как сигнал тока (4-20 мА) для контроля процесса или записываться на аналоговый рекордер.

Модульная измерительная система с подключением до 20 логгеров

Управляющий модуль testo 454

Встроенный принтер распечатывает данные на месте

4 функциональные кнопки по выбору

Разъем для подключения к ПК

Шина данных Testo

Разъем для зонда по выбору пользователя

Внутренний зонд дифференциального давления (80/200 ГПа)

Engine test rig
testo 454
SN: 00398250/008
TUNING AG
80000 Munich

Логгер данных testo 454

Возможность подключения до 20 логгеров

Подключение к сети питания / Быстрая зарядка аккумулятора

4 разъема для зондов по выбору пользователя

Управляющий модуль testo 454

Управляющий модуль отображает данные измерения и контролирует измерительную систему, вкл. встроенный принтер, измерение давления 80/200 ГПа, разъем для зонда по Вашему выбору, программа измерений и память до 250,000 измерительных блоков, соединение с шиной данных Testo, вкл. заглушку разъема

№ заказа
0563 0353

Цена*
72000 руб.

Логгер данных testo 454

Логгер для измерения и сохранения (макс. 250,000 измерительных блоков), вкл. 4 разъема для зондов по выбору пользователя, разъем для подключения трансмиттера сигнала тревоги и событийного триггера, стойка/настенный держатель

№ заказа
0577 4540

Цена*
45000 руб.

*цена указана с НДС со склада в Москве. Для других стран СНГ розничные цены могут отличаться. Проверка оплачивается дополнительно.

Рекомендованный комплект

Регистрация данных в нескольких местах замеров

- Управляющий модуль отображает данные измерения и контролирует измерительную систему, вкл. встроенный принтер, измерение давления 80/200 ГПа, 1 разъем для зонда по Вашему выбору, программа измерений и память до 250,000 измерительных блоков, соединение с шиной данных Testo, вкл. заглушку разъема (№ заказа 0563 0353)
- Сенсорный дисплей со стилусом (доступно только по оригинальному заказу) (№ заказа 0440 0559)
- Набор аккумуляторов Testo NiMH для управляющего модуля, логгера (№ заказа 0515 0097)
- Соединительный кабель, длина 2 м, для шины данных Testo (№ заказа 0449 0042)
- Логгер, для измерений и сохранения данных (макс. 250,000 измер. блоков), вкл. 4 разъема для зондов по Вашему выбору, сигнал тревоги/разъем для триггера события, стойка/крепление на стену (№ заказа 0577 4540)
- Соединительный кабель, длина 5 м, для шины данных Testo (№ заказа 0449 0043)
- Логгер, для измерений и сохранения данных (макс. 250,000 измер. блоков), вкл. 4 разъема для зондов по Вашему выбору, сигнал тревоги/разъем для триггера события, стойка/крепление на стену (№ заказа 0577 4540)
- Блок питания, для подключения управляющему модулю, питания и увеличению срока службы шины данных Testo (№ заказа 0554 1045)
- Блок питания для компактной установки для осушки газа и анализатора дымовых газов (№ заказа 0554 1143)
- ПО ComSoft 3 для управления данными, вкл. соединительный кабель RS 232 (№ заказа 0554 0841)

Рекомендованный комплект

Измерение данных в разных местах с помощью ноутбука/ПК

- Сменная плата Testo PCMCIA вкл. ПО ComSoft 3, кабель для шины данных Testo, адаптер и заглушку разъема (№ заказа 0554 0590)
- Логгер, для измерений и сохранения данных (макс. 250,000 измер. блоков), вкл. 4 разъема для зондов по Вашему выбору, сигнал тревоги/разъем для триггера события, стойка/крепление на стену (№ заказа 0577 4540)
- Блок питания 230 В/ 8 В/ 1 А, для прибора (Европейская вилка) (№ заказа 0554 1084)
- Логгер, для измерений и сохранения данных (макс. 250,000 измер. блоков), вкл. 4 разъема для зондов по Вашему выбору, сигнал тревоги/разъем для триггера события, стойка/крепление на стену (№ заказа 0577 4540)
- Блок питания 230 В/ 8 В/ 1 А, для прибора (Европейская вилка) (№ заказа 0554 1084)
- Логгер, для измерений и сохранения данных (макс. 250,000 измер. блоков), вкл. 4 разъема для зондов по Вашему выбору, сигнал тревоги/разъем для триггера события, стойка/крепление на стену (№ заказа 0577 4540)
- Блок питания 230 В/ 8 В/ 1 А, для прибора (Европейская вилка) (№ заказа 0554 1084)
- Соединительный кабель, 2 м, для шины данных Testo (№ заказа 0449 0042)
- Соединительный кабель, 5 м, для шины данных Testo (№ заказа 0449 0043)
- Соединительный кабель, 20 м, для шины данных Testo (№ заказа 0449 0044)
- Блок питания, для подключения управляющему модулю, питания и увеличению срока службы шины данных Testo (№ заказа 0554 1045)
- Блок питания для компактной установки для осушки газа и анализатора дымовых газов (№ заказа 0554 1143)

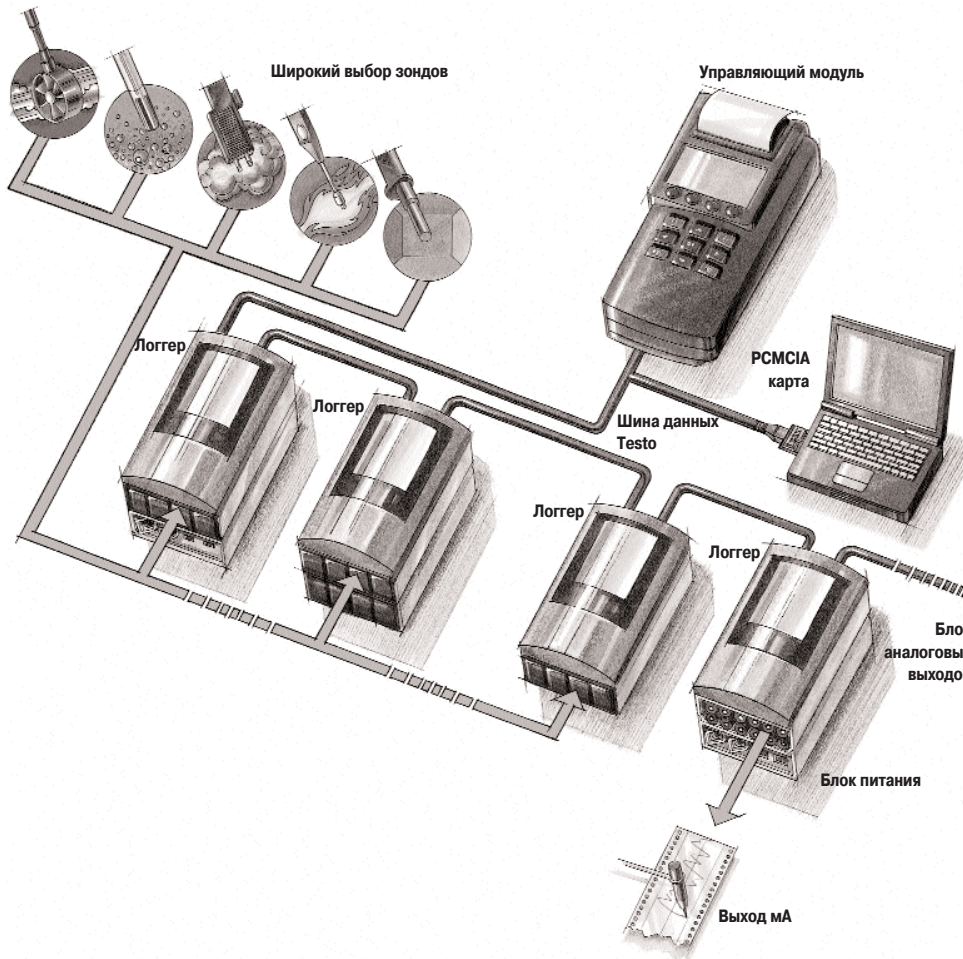
Управляющий модуль

Управляющий модуль - это прочный портативный измерительный прибор с разъемом для зонда по выбору пользователя и встроенным зондом дифференциального давления. Программы измерения, а также необходимые функции измерения, такие как функция расчета усредненного значения по времени и точкам замера, значительно облегчат Вашу измерительную задачу. Прибор способен сохранять до 250,000 измерительных блоков, а затем распечатывать измеренные показания на встроенном принтере непосредственно на месте замера.

Управляющий модуль отображает данные измерений и управляет измерительной системой testo 454. Следующие параметры могут быть сохранены в управляющем модуле:

- Места замеров
- Программы измерений
- Предельные значения
- Настройка точности
- Конфигурация системы.

Меню в зависимости от подключенного зонда, а также четкое отображение данных с наименованиями зондов гарантируют эффективную эксплуатацию системы измерения. Управляющий модуль подключается через последовательный интерфейс к портативному компьютеру или ПК.

Управляющий модуль имеет все опции для портативного использования прибора.

Автономными логгерами можно управлять без подключения к управляющему модулю, через сменную плату ПК (PCMCIA). Для удобства Вы можете выводить на дисплей данные с разных логгеров одновременно в течение он-лайн измерений. Данные и показания, относящиеся к системе, сохраняются в памяти ПК и логгеров.

Связь между управляющим модулем/логгером, сменной картой ПК/логгером и другими компонентами осуществляется через шину данных Testo. Благодаря шине данных Testo, Вы можете управлять логгерами в разных местах измерения, причем, на расстоянии нескольких сот метров.

Данные логгеров выводятся через аналоговый сигнал (сигнал от 4 до 20 мА) на устройство отображения или на аналоговый рекордер.

Блок питания используется для питания логгеров, управляющего модуля, блок аналогового выхода и шины данных Testo, увеличивая, таким образом, время работы.

Логгеры

При подключении логгера к управляющему модулю добавляются 4 дополнительных разъема для зондов. Каждый подключенный логгер обеспечивает дополнительные 250,000 измерительных блоков посредством интегрированной памяти логгера. Возможно подключение к прибору до 20 логгеров, что приводит к увеличению памяти до 5 миллионов измерительных блоков!

Логгер данных измеряет и сохраняет данные без подключения к управляющему модулю. До 4 зондов оценки параметров воздуха может быть подсоединено к логгеру. Для подключения дополнительных зондов необходимо подключить другие логгеры. Данные особенности дают Вам возможность выполнять следующие пункты:

- Регулируемый запуск программы
- Настраиваемый цикл измерения
- Количество показаний
- Отмена программы

Измерительные программы

Комплексные измерительные задачи необходимо структурировать. Для этой цели существует ПО Comsoft, предлагающее широкие возможности по программированию измерений (можно задать время начала и завершения процесса измерения и о его циклах). Таким образом, созданные программы можно запустить в определенное время вручную или с помощью сигнала внешнего триггера. Подробное руководство по эксплуатации гарантирует надежную работу логгеров.

Он-лайн измерения

Наряду с отображением на дисплее прибора данных в виде диаграмм, таблиц и гистограмм, с использованием графической системы (напр.

блок-схема или системное фото), пользователя, доступна опция он-лайн измерений.

Анализ данных

Анализ данных проводится с использованием широкого выбора типов отображения показаний, а также видов расчета, таких как математическое выравнивание, функция статистики, предельное значение.

Документирование

Протоколы записи можно фиксировать в любом виде. Рекомендуется документировать только важные результаты показаний.

Управление данными

Структурное дерево данных, директории по месту замера обеспечивает легкое управления данными измерений.

Технические данные					
Тип зонда	Крыльчатка	Обогреваемый	Сенсор влажности Testo, емк.	Давление	
Диап. знач.	0 до +60 м/с	0 до +20 м/с	0 до +100 %ОВ	10 до 30000 гПа	
Погрешность ±1 знач.	См. данные зода о погрешности системы	±0.01 м/с (0 до +1.99 м/с) ±0.02 м/с (+2 до +4.99 м/с) ±0.04 м/с (+5 до +20 м/с)	См. данные зонда	Зонд 0638 1345 Зонд 0638 1445 Зонд 0638 1545 Зонд 0638 1645 ±0.1% от изм. зн. Зонд 0638 1740 Зонд 0638 1840 Зонд 0638 1940 ±0.2% от изм. зн.	
Разрешение	0.01 м/с (для D 60/100 мм), 0.1 м/с (для ост. зондов)	0.01 м/с (0 до +20 м/с)	0.1 %ОВ (0 до +100 %ОВ)	0.001 гПа (Зонд 0638 1345) 0.001 гПа (Зонд 0638 1445) 0.01 гПа (Зонд 0638 1545) 1 гПа (Зонд 0638 1645) 0.01 бар (Зонд 0638 1740) 0.01 бар (Зонд 0638 1840) 0.01 бар (Зонд 0638 1940)	

Тип зонда	Pt100	Тип K (NiCr-Ni)	Тип S (Pt10Rh-Pt)	Тип J (Fe-CuNi)	Тип T (Cu-CuNi)
Диап. знач.	-200 до +800 °C	-200 до +1370 °C	0 до +1760 °C	-200 до +1000 °C	-40 до +350 °C
Погрешность ±1 знач.	±0.1 °C (-49.9 до +99.9 °C) ±0.4 °C (-99.9 до -50 °C) ±0.4 °C (+100 до +199.9 °C) ±1 °C (-200 до -100 °C) ±1 °C (+200 до +800 °C)	±0.4 °C (-100 до +200 °C) ±1 °C (-200 до -100.1 °C) ±1 °C (+200.1 до +1370 °C)	±1 °C (0 до +1760 °C)	±0.4 °C (-150 до +150 °C) ±1 °C (-200 до -150.1 °C) ±1 °C (+150.1 до +199.9 °C)	±0.4 °C (-40 до +200 °C) ±1 °C (+200.1 до +350 °C)
Разрешение	0.001 °C (-9.999 до +300 °C) 0.1 °C (-200 до -100 °C) 0.1 °C (+301 до +800 °C)	0.1 °C (-200 до +1370 °C)	1 °C (0 до +1760 °C)	0.1 °C (-200 до +1000 °C)	0.1 °C (-40 до +350 °C)

Тип зонда	NTC	Зонд CO	Зонд CO ₂	Зонд CO ₂	
Диап. знач.	-40 до +150 °C	0 до +500 ppm CO	0 до +1 Об. % CO ₂	0 до +10000 ppm CO ₂	
Погрешность ±1 знач.	±0.2 °C (-10 до +50 °C) ±0.4 °C (-40 до -11 °C) ±0.4 °C (+51 до +150 °C)	±5% от изм. зн. (0 до +500 ppm CO)	См. данные зонда	См. данные зонда	
Разрешение	0.1 °C (-40 до +150 °C)				

Тип зонда	Механический (скорость вращения)	Измерение тока	Измерение напряжения	Управляющий модуль, встр. сенсор давления	Управляющий модуль, встр. сенсор давления
Диап. знач.	20 до 20000 об/мин	0 до +20 mA	0 до +10 В	-200 до +200 гПа	-40 до +40 гПа
Погрешность ±1 знач.		±0.04 mA (0 до +20 mA)	±0.01 В (0 до +10 В)	±1.5% от изм. зн. (-50 до -200 гПа) ±1.5% от изм. зн. (+50 до +200 гПа) ±0.5 гПа (-49.9 до +49.9 гПа)	±1.5% от изм. зн. (-3 до -40 гПа) ±1.5% от изм. зн. (+3 до +40 гПа) ±0.03 гПа (-2.99 до +2.99 гПа)
Разрешение	1 об/мин	0.01 mA (0 to +20 mA)	0.01 В (0 до +10 В)	0.1 гПа (-200 до +200 гПа)	0.01 гПа (-40 до +40 гПа)

	testo 454, управляющий модуль	Логгер, измерение и сохранение показаний	Блок аналоговых выходов (выход mA)	Блок питания	
Раб. темпер.	-5 до +45 °C	-10 до +50 °C	-10 до +50 °C	0 до +40 °C	
Темпер. хранения	-20 до +50 °C	-25 до +60 °C	-25 до +60 °C	-20 до +50 °C	
Тип батареи	4 AA батареи	Алкалиновая			
Ресурс батареи	8 ч *1	24 ч *2		35 ч	
Память	250000 измер. блоков	250000 измер. блоков			
Вес	850 г	450 г	305 г	700 г	
Габариты	252 x 115 x 58 мм	200 x 89 x 37 мм	200 x 89 x 37 мм	200 x 89 x 37 мм	
Гарантия	2 года	3 года	3 года	3 года	

*1 Ресурс батареи при продолжительных измерениях с 1 Т/П зондом

*2 Ресурс батареи при продолжительных измерениях с логгером/4 Т/П зондами

testo 454

Принадлежности

Данные заказа: Измерительная система/Принадлежности	№ заказа	Цена*
Управляющий модуль + Логгер		
Управляющий модуль, для отображения показаний и контроля измерительной системы, вкл. встроенный принтер, измерение давления 80/200 гПа, 1 разъем зонда по выбору, программа измерений и память до 250,000 изм. блоков, подключение к шине данных Testo, вкл. заглушку разъема	0563 0353	72000 руб.
Сенсорный экран со стилусом (доступен по предварительному заказу) для удобного ввода текста и значений	0440 0559	9900 руб.
Логгер измерения и сохранения (макс. 250,000 измер. блоков), вкл. 4 разъема для зондов по выбору, сигнал тревоги/разъем триггера событий, стойка/держатель на стену	0577 4540	45000 руб.
Кабель для сигнала оповещения/триггера	0554 0012	1990 руб.
Зарядное устройство для аккумуляторов, вкл. 4 Ni-MH аккумулятора с индивидуальной зарядкой и дисплеем контроля зарядки, может применяться для зарядки аккумуляторов принтера и прибора, вкл. импульсную подзарядку, встроенную функцию разрядки, с международным адаптером блока питания - 100-240 В, 300 мА, 50/60 Гц	0554 0610	1490 руб.
Набор аккумуляторов Testo NiMH для управляющего модуля и логгера	0515 0097	3900 руб.
Блок питания от сети 230 В, для управляющего модуля, логгера и блока аналогового выхода для работы от сети и зарядки батарей	0554 1084	2300 руб.
Блок аналоговых выходов + Блок питания		
Блок аналоговых выходов, 6 каналов, от 4 до 20 мА для выхода на аналоговый рекордер	0554 0845	34000 руб.
Блок питания от сети 230 В, для управляющего модуля, логгера и блока аналогового выхода для работы от сети и зарядки батарей	0554 1084	2300 руб.
Блок питания, подключается к управляющему модулю для увеличения продолжительности его эксплуатации и обеспечение питанием шины данных Testo	0554 1045	19000 руб.
Блок питания (110/230 В; 50/60 Гц, 12 В, 3 А)	0554 1143	4800 руб.
Шина данных Testo		
Соединительный кабель, 2 м, для шины данных Testo	0449 0042	3200 руб.
Соединительный кабель, 5 м, для шины данных Testo	0449 0043	5100 руб.
Соединительный кабель, 20 м, для шины данных Testo	0449 0044	9900 руб.
Блок питания от сети (110/230 В; 50/60 Гц, 12 В, 3 А) для шины данных Testo	0554 1145	6500 руб.
Заглушка разъема для шины данных Testo	0554 0119	1150 руб.
ПО и принадлежности		
ПО ComSoft 3 для управления данными, вкл. соед. кабель RS 232, базу данных, графическая функция и функция анализа, анализ данных, кривая тренда	0554 0841	29000 руб.
Контроллер шины данных вкл. карту PCMCIA Testo, ПО ComSoft 3, кабель для шины данных Testo, адаптер и заглушку разъема	0554 0589	85000 руб.
Электроизоляция для RS232 (при присоединении прибора к ПК)	0554 0006	14000 руб.
Принадлежности		
Устройство считывания штрих-кода на местах замера Быстрое и точное определение значений на местах замера	0554 0461	16000 руб.
Пленка со штрих-кодами, самоклеющаяся (1200 шт.) для размещения штрих-кода на местах, пещать с помощью ПО	0554 0411	руб.
Самоклеющиеся карманы для хранения распечаток (50 шт.), пленки со штрих-кодами...	0554 0116	2900 руб.
Запасная термобумага для принтера (6 рулонов)	0554 0569	990 руб.
Запасная термобумага для принтера (6 рулонов) хранение распечатанных результатов до 10 лет	0554 0568	1100 руб.
Держатель/С защитой от кражи с замком для фиксации логгера на стене	0554 1782	2300 руб.
Соединительный силиконовый шланг, длина 5 м., макс. нагрузка 700 гПа (мбар)	0554 0440	1900 руб.
Системный кейс		
Системный кейс (алюминий) для прибора, зондов и принадлежностей удобное хранение компонентов	0516 0410	14000 руб.
Большой системный кейс (алюминий) для управляющего модуля, до 6 логгеров, зондов и принадлежностей 1 секция для зондов скорости, просторный отсек для зондов и большая секция для принадлежностей	0516 0420	19000 руб.

*цена указана с НДС со склада в Москве. Для других стран СНГ розничные цены могут отличаться. Проверка оплачивается дополнительно.

Сертификаты о калибровке	№ заказа	Цена*
Сертификаты о калибровке по температуре		
ISO сертификат о калибровке по температуре для темпер. логгеров данных; точки калибровки -18°C; 0°C; +60°C	0520 0151	По запросу
ISO сертификат о калибровке по температуре для воздушных/проникающих зондов, точки калибровки 0°C; +150°C; +300°C	0520 0021	По запросу
ISO сертификат о калибровке по температуре для поверхностного зонда, точки калибровки +60°C; +120°C; +180°C	0520 0071	По запросу
DKD сертификат о калибровке по температуре для темпер. логгеров данных; точки калибровки -20°C; 0°C; +60°C	0520 0261	По запросу
DKD сертификат о калибровке по температуре для темпер. логгеров данных; точки калибровки +100°C; +200°C; +300°C	0520 0271	По запросу
Сертификат о калибровке по влажности		
ISO сертификат о калибровке по влажности для логгеров данных; точки калибровки свободного выбора от 5 до 95%ОВ при +15 до +35°C или -18 до +80°C	0520 0066	По запросу
ISO сертификат о калибровке по влажности для логгеров данных влажности; точки калибровки: 11.3%ОВ и 75.3%ОВ	0520 0076	По запросу
ISO сертификат о калибровке по точке росы под давлением; две точки -10/-40 °C ттр при 6 бар	0520 0136	По запросу
ISO сертификат о калибровке по влажности, для насыщенных соляных растворов: точка калибровки: 11.3%ОВ	0520 0013	По запросу
ISO сертификат о калибровке по влажности, для насыщенных соляных растворов: точка калибровки: 75.3%ОВ	0520 0083	По запросу
DKD сертификат о калибровке по влажности для логгеров данных влажности; точки калибровки: 11.3%RH и 75.3%RH при +25°C	0520 0246	По запросу
DKD сертификат о калибровке по влажности; точки калибровки свободного выбора: от 5 до 95%RH при +25° C или +5 до +70°C	0520 0236	По запросу
DKD сертификат о калибровке по влажности, для насыщенных соляных растворов: точка калибровки: 11.3%RH	0520 0213	По запросу
DKD сертификат о калибровке по влажности, для насыщенных соляных растворов: точка калибровки: 75.3%RH	0520 0283	По запросу
Сертификаты о калибровке по давлению		
ISO сертификат о калибровке по давлению; дифференциальное давление; по 5 точкам, равномерно распределенным в диапазоне	0520 0005	По запросу
DKD сертификат о калибровке по давлению; дифферен. и положит. давление; по 6 точкам, равномерно распределенным в диапазоне (>0.6% полн. шкалы зн.)	0520 0225	По запросу
ISO сертификат о калибровке по давлению; дифференциальное давление, погрешность 0.1 до 0.6 (% от полн. шкалы зн.)	0520 0025	По запросу
DKD сертификат о калибровке по давлению; дифферен. и положит. давление; по 11 точкам, равномерно распределенным в диапазоне	0520 0215	По запросу
ISO сертификат о калибровке по давлению; абсолютное давление, погрешность 0.1 до 0.6 (% от полн. шкалы зн.)	0520 0125	По запросу
DKD сертификат о калибровке по давлению; абсолютное давление; по 11 точкам, равномерно распределенным в диапазоне	0520 0212	По запросу
Сертификаты о калибровке по скорости		
ISO сертификат о калибровке по скорости, все зонды скорости, точки калибровки по выбору 0.3 до 50 м/с при +25°C	0520 0104	По запросу
ISO сертификат о калибровке по скорости с обогреваемой струной, крыльчатка анемометр, трубка Пито; точки калибровки: 1; 2; 5; 10 м/с	0520 0004	По запросу
ISO сертификат о калибровке по скорости с обогреваемой струной, крыльчатка анемометр, трубка Пито; точки калибровки: 5; 10; 15; 20 м/с	0520 0034	По запросу
ISO сертификат о калибровке по скорости с обогреваемой струной, крыльчатка анемометр; точки калибровки: 0.5; 0.8; 1; 1.5 м/с	0520 0024	По запросу
DKD сертификат о калибровке по скорости с обогреваемой струной, крыльчатка анемометр; точки калибровки: 0.5; 1; 2; 5; 10 м/с	0520 0244	По запросу
DKD сертификат о калибровке по скорости с обогреваемой струной, крыльчатка анемометр, трубка Пито; точки калибровки: 2; 5; 10; 15; 20 м/с	0520 0204	По запросу
DKD сертификат о калибровке по скорости с обогреваемой струной, крыльчатка анемометр; точки калибровки: 0.1; 0.2; 0.5; 0.8; 1 м/с	0520 0224	По запросу

Зонды Тип К (NiCr-Ni)	Иллюстрация	Диап. изм.	Погрешность	t ₉₉	№ заказа	Цена*
Сверхбыстрый погружной/проникающий зонд для измерений в жидкой и газовой средах с легким наконечником	 Соед.: Разъемное. требуется кабель 0430 0143 или 0430 0145	-200 до +600 °C	Класс 1**	1 с	0604 9794 0614 9794	10000 руб. 11600 руб.
Термопара с корпусом из стекловолокна, для тепловых труб, с двойными стенками, упаковка 5 шт.	 Рекомендуется заказать адаптер 0600 1693	-200 до +400 °C	Класс 1**	5 с	0644 1109	4200 руб.
Быстрореагирующий зонд с подпружиненной термопарой, диапазон кратковременного измерения до +500°C	 Соед.: Разъемное. требуется кабель 0430 0143 или 0430 0145	-200 до +300 °C	Класс 2**	3 с	0604 0194 0614 0194	7600 руб. 8800 руб.
Сверхбыстрый поверхностный зонд, угол изгиба 90°, с подпружиненной термопарой	 Соед.: Разъемное. требуется кабель 0430 0143 или 0430 0145	-200 до +300 °C	Класс 2**	3 с	0604 0994	8000 руб.
Прочный поверхностный зонд	 Соед.: Разъемное. требуется кабель 0430 0143 или 0430 0145	-200 до +600 °C	Класс 1**	25 с	0604 9993 0614 9993	6200 руб. 7300 руб.***
Прочный поверхностный зонд, угол изгиба 90°, для измерений в труднодоступных местах	 Соед.: Разъемное. требуется кабель 0430 0143 или 0430 0145	-200 до +600 °C	Класс 1**	25 с	0604 9893 0614 9893	6200 руб. 7300 руб.***
Прочный зонд с подпружиненной термопарой, для измерений высоких температур до +700°C	 Соед.: Фиксированный витой кабель	-200 до +700 °C	Класс 2**	3 с	0600 0394	11000 руб.
Поверхностный зонд с дисками для измерений на поверхностях вращающихся предметов, макс. окружная скорость 18 до 400м/мин	 Соед.: Фиксированный витой кабель	-50 до +240 °C	Класс 2**		0600 5093	58000 руб.
Магнитный зонд, сила сцепления прикл. 20 N, с магнитами, для измерений на металлических поверхностях	 Соед.: Фиксированный кабель	-50 до +170 °C	Класс 2**		0600 4793	8000 руб.
Магнитный зонд, сила сцепления прикл. 10 N, с магнитами, для измерений на металлических поверхностях при высоких температурах	 Соед.: Фиксированный кабель	-50 до +400 °C	Класс 2**		0600 4893	8500 руб.
Миниатюрный поверхностный зонд для измерений на электронных деталях, малых двигателях и др.	 Соед.: Фиксированный кабель	-200 до +400 °C	Класс 2**	3 с	0600 1494	12000 руб.
Термопара на липкой основе, упаковка 2 шт., несущий материал: алюминиевая фольга	 Соед.: Разъемное. требуется кабель 0430 0143 или 0430 0145	-200 до +200 °C	Класс 1**		0644 1607	4000 руб.
Быстрореагирующий погружной/проникающий зонд	 Соед.: Разъемное. требуется кабель 0430 0143 или 0430 0145	-200 до +400 °C	Класс 1**	3 с	0604 0293 0614 0293	7200 руб. 8100 руб.***
Сверхбыстрый погружной/проникающий зонд для измерений в жидких средах	 Соед.: Разъемное. требуется кабель 0430 0143 или 0430 0145	-200 до +600 °C	Класс 1**	1 с	0604 0493 0614 0493	5600 руб. 6400 руб.***
Сверхбыстрый погружной/проникающий зонд для высоких температур	 Соед.: Разъемное. требуется кабель 0430 0143 или 0430 0145	-200 до +1100 °C	Класс 1**	1 с	0604 0593 0614 0593	7200 руб. 8100 руб.***
Прочный погружной/проникающий зонд, изготовлен из нержавеющей стали V4A, водонепроницаемый и паростойкий, для пищевой промышленности	 Соед.: Фиксированный кабель, 1,5 м.	-200 до +400 °C	Класс 1**	3 с	0600 2593	15000 руб.
Зонд для расплавов, для измерения температуры расплавленного металла без примеси железа; со съемными наконечниками	 Соед.: Фиксированный кабель, 1,5 м.	-200 до +1250 °C	Класс 1**	60 с	0600 5993	29900 руб.
Зонд с зажимом для измерения на трубах диаметром до 2"	 Соед.: Фиксированный кабель, 1,5 м.	-60 to +130 °C	Класс 2**	5 с	0600 4593	7200 руб.
Запасной измерительный наконечник для обхватывающего трубу зонда, термопара Тип К	 Соед.: Фиксированный кабель, 1,5 м.	-60 to +130 °C	Класс 2**	5 с	0602 0092	2000 руб.

* цена указана с НДС со склада в Москве. Для других стран СНГ розничные цены могут отличаться. Проверка оплачивается дополнительно.

** В соответствии с нормой EN 60584-2, погрешность Классов 1/2 в диапазоне -40 до +1000/+1200 °C.

*** с ЭСПЗУ: Точная настройка каждого зонда по месту замеров; предельные значения записываются в память зонда; t₉₅ экстраполяция; разрешительная способность поверхностных зондов адаптируется согласно типу поверхности

testo 454





Обзор необходимых зондов

Зонды Тип K (NiCr-Ni)	Иллюстрация	Диап. изм.	Погрешность	t ₉₉	№ заказа	Цена*
Высокотемпературная гибкая термопара с разъемом, длина 750 мм, оболочка: нержавеющая сталь 1.4541	750 мм D 3 мм Рекомендуется заказать рукоятку по номеру 0600 5593	-200 до +900 °C	Класс 1**	4 с	0600 5393	4600 руб.
Высокотемпературная гибкая термопара с разъемом, длина 1200 мм, оболочка: нержавеющая сталь 1.4541	1200 мм D 3 мм Рекомендуется заказать рукоятку по номеру 0600 5593	-200 до +900 °C	Класс 1**	4 с	0600 5493	5100 руб.
Высокотемпературная гибкая термопара с разъемом, длина 550 мм, оболочка: Inconel 2.4816	550 мм D 3 мм Рекомендуется заказать рукоятку по номеру 0600 5593	-200 до +1100 °C	Класс 1**	4 с	0600 5793	5700 руб.
Высокотемпературная гибкая термопара с разъемом, длина 1030 мм, оболочка: Inconel 2.4816	1030 мм D 3 мм Рекомендуется заказать рукоятку по номеру 0600 5593	-200 до +1100 °C	Класс 1**	4 с	0600 5893	5800 руб.
Зонды Pt100	Иллюстрация	Диап. изм.	Погрешность	t ₉₉	№ заказа	Цена*
Стандартный зонд температуры воздуха	150 мм D 3 мм Соед.: Разъемное. требуется кабель 0430 0143 или 0430 0145	-200... +600 °C	Класс A***	75 с	0604 9773	10000 руб.
Точный зонд температуры воздуха	150 мм D 3 мм Соед.: Разъемное. требуется кабель 0430 0143 или 0430 0145	-100 до +400 °C	1/10 Класс В (0 до 100°C) 1/5 Класс В (ост. диап.) по EN 60751***	75 с	0628 0017	19000 руб.
Прочный поверхностный зонд	150 мм D 4 мм Соед.: Разъемное. требуется кабель 0430 0143 или 0430 0145	-50 до +400 °C	Класс B***	40 с	0604 9973 0628 0018	9700 руб. 11000 руб.
Зонд-обкрутка с "липучкой" Velcro для труб диаметром до 75 мм	280 мм Соед.: Фиксированный кабель	-50 to +150 °C	Класс B***	40 с	0628 0019	10000 руб.
Стандартный погружной/проникающий зонд	200 мм D 3 мм Соед.: Разъемное. требуется кабель 0430 0143 или 0430 0145	Нержавеющая сталь -200 до +400 °C	Класс A***	20 с	0604 0273	8300 руб.
Стандартный погружной/проникающий зонд	200 мм D 3 мм Соед.: Разъемное. требуется кабель 0430 0143 или 0430 0145	Никель -200 до +600 °C	Класс A***	20 с	0604 0274	9400 руб.
Высокоточный погружной/проникающий зонд вкл. сертификат	295 мм D 4 мм Соед.: Разъемное. требуется кабель 0430 0143 или 0430 0145	Нержавеющая сталь -40 до +300 °C	±0.05 °C (+0.01 до +100 °C) ±(0.05 °C ±0.05% от изм. знач.) (-40 до 0 °C) ±(0.05 °C ±0.05% от изм. знач.) (+100.01 до +300 °C)	60 с	0614 0240	25000 руб.
Высокоточный погружной/проникающий зонд	200 мм D 3 мм Соед.: Разъемное. требуется кабель 0430 0143 или 0430 0145	-100 до +400 °C	1/10 Класс В (0 до 100°C) 1/5 Класс В (ост. диап.) по EN 60751***	30 с	0628 0015	17500 руб.
Гибкий точный погружной зонд, кабель защищен до +300°C	1000 мм D 3.5 мм Соед.: Разъемное. требуется кабель 0430 0143 или 0430 0145	50 мм D 6 мм -100 до +265 °C	1/10 Класс В (0 до 100°C) 1/5 Класс В (ост. диап.) по EN 60751***	80 с	0628 0016	20000 руб.
Прочный погружной/проникающий зонд с заостренным наконечником, паро- и водонепроницаемый	150 мм D 3.5 мм Соед.: Фиксированный кабель, 1,5 м.	-200 до +400 °C	Класс A***	30 с	0604 2573	11000 руб.
Зонды NTC	Иллюстрация	Диап. изм.	Погрешность	t ₉₉	№ заказа	Цена*
Высокоточный зонд для измерения температуры воздуха и газов, с механически защищенным сенсором	150 мм Ш 9 мм	-40 до +130 °C	По кривой UNI	60 с	0610 9714	9800 руб.
Сферический температурный зонд для измерения температуры лучистого тепла	D 150 мм Соед.: Фиксированный кабель	0 до +120 °C	±0.5 °C (0 до +49.9 °C) ±1 °C (+50 до +120 °C) Соответствует требованиям ISO 7243, ISO 7726, DIN EN 27726, DIN 33403		0554 0670	19900 руб.

*цена указана с НДС со склада в Москве. Для других стран СНГ розничные цены могут отличаться. Поверка оплачивается дополнительно.



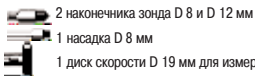

** В соответствии с нормой EN 60584-2, погрешность Классов 1/2 в диапазоне -40 до +1000/+1200 °C.

*** В соответствии с нормой EN 60751, погрешность Класса А в диапазоне -200 до +600 °C, Класса В -100 до +200 °C.

Другие зонды	Иллюстрация	Диап. изм.	Погрешность	№ заказа	Цена*
Зонд CO для измерения уровня CO в зданиях и других помещениях		0 до +500 ppm CO	±5% от изм.зн. (+100.1 до +500 ppm CO) ±5 ppm CO (0 до +100 ppm CO)	0632 3331	19000 руб.
	Соед.: Фиксированный кабель, 1,5 м				
Зонд CO ₂ для оценки качества воздуха в помещении и на рабочих местах. С разъемом, Требуется соединительный кабель 0430 0143 или 0430 0145		0 до +1 Об. % CO ₂ 0 до +10000 ppm CO ₂	±(50 ppm CO ₂ ±2% от изм.зн.) (0 до +5000 ppm CO ₂) ±(100 ppm CO ₂ ±3% от изм.зн.) (+5001 до +10000 ppm CO ₂)	0632 1240	29000 руб.
	Соед.: Разъемное. требуется кабель 0430 0143 или 0430 0145				
Механический зонд с разъемом для измерения скорости (об/мин) Включено в комплект		20 до 20000 об/мин	±1 зн.	0640 0340	18000 руб.
	Соед.: Разъемное. требуется кабель 0430 0143 или 0430 0145				
 2 наконечника зонда D 8 и D 12 мм 1 насадка D 8 мм 1 диск скорости D 19 мм для измерения скорости вращения: об/мин = скорость вращения в мм/с					
Кабель ток/напряжение (±1 В, ±10 В, 20 мА)		0 до +1000 мВ 0 до +10 В 0 до +20 мА	±1 мВ (0 до +1000 мВ) ±0.01 В (0 до +10 В) ±0.04 мВ (0 до +20 мА)	0554 0007	9500 руб.

Принадлежности	№ заказа	Цена*
Соединительный кабель, длина 1.5 м., соединяет зонд с разъемом и прибор, полиуретановое покрытие	0430 0143	2200 руб.
Соединительный кабель, длина 5 м., соединяет зонд с разъемом и прибор, полиуретановое покрытие	0430 0145	3600 руб.
Удлинительный кабель, длина 5 м., между соединительным кабелем и прибором, полиуретановое покрытие	0409 0063	4700 руб.
Телескопическая рукоятка, макс. длина 1 м., для зонда с разъемом, кабель: длина 2.5 м., полиуретановое покрытие	0430 0144	13700 руб.
Стеклопанельная крышка для погружных/проникающих зондов (0604 0273, 0609 7072 и 0628 0015) для защиты от повреждений	0554 7072	1700 руб.

Принадлежности	№ заказа	Цена*
Адаптер для подсоединения NiCr-Ni термопар и зондов с открытыми концами проводов	0600 1693	4000 руб.
Рукоятка для подсоединения наконечника	0600 5593	10500 руб.
Запасной наконечник для зонда расплавов	0363 1712	руб.

Зонды влажности	Иллюстрация	Диап. изм.	Погрешность	t ₉₉	№ заказа	Цена*
Стандартный зонд для измерения влажности при темп. до +70°C		0 до +100 %ОВ -20 до +70 °C	±2 %ОВ (+2 до +98 %ОВ) ±0.4 °C (-10 до +50 °C) ±0.5 °C (ост. диап.)	12 с	0636 9740	18000 руб.
	Соед.: Разъемное. требуется кабель 0430 0143 или 0430 0145					
Зонд для измерения влажности и температуры в воздуховодах, с возможностью подкл. телескоп. трубки Телескопическая трубка 0430 9715, см. Данные заказа/Принадлежности		0 до +100 %ОВ -20 до +70 °C	±2 %ОВ (+2 до +98 %ОВ) ±0.4 °C (-10 до +50 °C) ±0.5 °C (ост. диап.)	12 с	0636 9715	21500 руб.
	Фиксированный кабель					
Тонкий зонд влажности, вкл. 4 подсед. защитных колпачка для оценки окружающего воздуха, для измерений на выходах воздуховодов и измерения равновесной влажности		0 до +100 %ОВ -20 до +70 °C	±2 %ОВ (+2 до +98 %ОВ) ±0.4 °C (-10 до +50 °C) ±0.5 °C (-20 до -10.1 °C) ±0.5 °C (+50.1 до +70 °C)	15 с	0636 2130	29000 руб.
	Соед.: Разъемное. требуется кабель 0430 0143 или 0430 0145					
Высокоточный эталонный зонд влажности/температуры, вкл. сертификат о калибровке.		0 до +100 %ОВ -20 до +70 °C	±1 %ОВ (+10 до +90 %ОВ) ±2 %ОВ (ост. диап.) ±0.4 °C (-10 до +50 °C) ±0.5 °C (ост. диап.)*	12 с	0636 9741	28000 руб.
	Соед.: Разъемное. требуется кабель 0430 0143 или 0430 0145					
Зонд влажности/температуры		0... +100 %ОВ -20 до +70 °C	±2 %ОВ (+2... +98 %ОВ) ±0.4 °C (+0.1 до +50 °C) ±0.5 °C (-20 до 0 °C) ±0.5 °C (+50.1 до +70 °C)	12 с	0636 9742	20000 руб.
	Соед.: Разъемное. требуется кабель 0430 0143 или 0430 0145					

* цена указана с НДС со склада в Москве. Для других стран СНГ розничные цены могут отличаться. Проверка оплачивается дополнительно.

* В диапазоне температуры от +15°C до +30°C

testo 454

Обзор необходимых зондов

Зонды для измерения влажности в промышленности	Иллюстрация	Диап. изм.	Погрешность	t ₉₉	№ заказа	Цена*
Стандартный зонд влажности для измерения точки росы под давлением в системах сжатого воздуха		0 до +100 %ОВ -30 до +50 °C t _р	+0.9 °C t _р (+0.1 до +50 °C t _р) ±1 °C t _р (-4.9 до 0 °C t _р) ±2 °C t _р (-9.9 до -5 °C t _р) ±3 °C t _р (-19.9 до -10 °C t _р) ±4 °C t _р (-30 до -20 °C t _р)	300 с	0636 9840	69000 руб.
Стандартный зонд влажности для измерения точки росы под давлением в системах сжатого воздуха вкл. серт. с точкой -40°C t _р		0 до +100 %ОВ -60 до +50 °C t _р	±0.8 °C t _р (-4.9 до +50 °C t _р) ±1 °C t _р (-9.9 до -5 °C t _р) ±2 °C t _р (-19.9 до -10 °C t _р) ±3 °C t _р (-29.9 до -20 °C t _р) ±4 °C t _р (-40 до -30 °C t _р)	300 с	0636 9841	80000 руб.
Зонд высокого уровня влажности с нагреваемым сенсорным элементом, сенсор влажности отсутствует		0 до +100 %ОВ -20 до +85 °C	±2.5 %ОВ (0 до +100 %ОВ) ±0.4 °C (-10 до +50 °C) ±0.5 °C (-20 до -10.1 °C) ±0.5 °C (+50.1 до +85 °C)	30 с	0636 2142	43000 руб.
Прочный зонд влажности/высокой температуры до +180°C		0 до +100 %ОВ -20 до +180 °C	±2 %ОВ (+2 до +98 %ОВ) ±0.4 °C (+0.1 до +50 °C) ±0.5 °C (ост. диап.)	30 с	0628 0021	49000 руб.
Гибкий зонд влажности (без фиксации изгиба) для измерений в труднодоступных местах		0 до +100 %ОВ -20 до +180 °C	±2 %ОВ (+2 до +98 %ОВ) ±0.4 °C (+0.1 до +50 °C) ±0.5 °C (-20 до 0 °C) ±0.5 °C (+50.1 до +180 °C)	30 с	0628 0022	53000 руб.
Зонды для измерения уровня влажности материала и равновесной влажности	Иллюстрация	Диап. изм.	Погрешность	t ₉₉	№ заказа	Цена*
Гибкий зонд влажности с измерительным мини-модулем, для пром. оборудования, длина кабеля модуля 1500мм, наконечник зонда 50x19x7мм		0 до +100 %ОВ -20 до +125 °C	±2 %ОВ (+2 до +98 %ОВ) ±0.4 °C (-10 до +50 °C) ±0.5 °C (ост. диап.)	20 с	0628 0013	43000 руб.
Саблевидный зонд для измерения влажности/температуры материалов уложенных штабелями		0 до +100 %ОВ -20 до +70 °C	±2 %ОВ (+2 до +98 %ОВ) ±0.4 °C (-10 до +50 °C) ±0.5 °C (-20 до -10.1 °C) ±0.5 °C (+50.1 до +70 °C)	12 с	0636 0340	36000 руб.
Надежный зонд влажности для измерения равновесной влажности или на выходах воздухопроводов, до +120°C		0 до +100 %ОВ -20 до +120 °C	±2 %ОВ (+2 до +98 %ОВ) ±0.4 °C (-10 до +50 °C) ±0.5 °C (ост. диап.)	30 с	0636 2140	32000 руб.
Зонд для измерения уровня влажности материала			Свободный скейлинг, эталонное измерение, без уровня воды		0636 0365	29000 руб.
Кабель для измерения уровня влажности материала/строения		0 до 100 к Ом = 100 до 0 %	Толкование отображаемых значений: 100 до 66 влажный; 0 до 1 очень сухой		0636 0565	9200 руб.
Комплект для определения значения aW	Иллюстрация	Диап. зн.	Погрешность	t ₉₉	№ заказа	Цена*
Комплект для определения значения aW (активность воды): герметичный прецизионный зонд влажности с сертификатом, камера для замеров и 5 резервуаров для образцов (пластик)		0 до +1 aW 0 до +100 %ОВ -20 до +70 °C	±0.01 aW (+0.1 до +0.9 aW) ±0.02 aW (+0.9 до +1 aW) ±0.4 °C (-10 до +50 °C) ±0.5 °C (ост. диап.)		0628 0024	60000 руб.
Зонды давления	Иллюстрация	Тип зонда	Диап. изм.	Погрешность	№ заказа	Цена*
Точный зонд давления, 100 Па, для измерения дифференциального давления и скорости (с трубкой Пито)		Зонд дифференциального давления	0 до +100 Па	±(0.3 Па ±0.5% от изм.зн.) (0 до +100 Па)	0638 1345	31000 руб.
Зонд давления, 10 гПа, для измерения дифференциального давления и скорости (с трубкой Пито)		Зонд дифференциального давления	0 до +10 гПа	±0.03 гПа (0 до +10 гПа)	0638 1445	25000 руб.
Зонд давления, 100 гПа, для измерения дифференциального давления и скорости (совместно с трубкой Пито)		Зонд дифференциального давления	0 до +100 гПа	±0.5% от изм.зн. (+20 до +100 гПа) ±0.1 гПа (0 to +20 гПа)	0638 1545	22900 руб.
Зонд давления, 2000 гПа, для измерения абсолютного давления		Зонд абсолютного давления	0 до +2000 гПа	±5 гПа (0 до +2000 гПа)	0638 1645	22900 руб.
Зонды относительного давления	Иллюстрация	Диап. изм.	Погрешность	№ заказа	Цена*	
Зонд низкого давления, хладостойкая нержавеющая сталь, до 10 бар, без кабеля		-1 до +10 бар	±1% от пол.шкалы Перегрузка 25 бар	0638 1741	22000 руб.	
Зонд высокого давления, хладостойкая нержавеющая сталь, до 30 бар, без кабеля		-1 до +30 бар	±1% от пол.шкалы Перегрузка 120 бар	0638 1841	22000 руб.	
Зонд высокого давления, хладостойкая нержавеющая сталь, до 40 бар, без кабеля		-1 до +40 бар	±1% от пол.шкалы Перегрузка 120 бар	0638 1941	22000 руб.	

*цена указана с НДС со склада в Москве. Для других стран СНГ розничные цены могут отличаться. Проверка оплачивается дополнительно.





Защитные колпачки для зондов влажности D 12м и 21мм	Иллюстрация	№ заказа	Цена*
Защитный металлический колпачок, D 21 мм для зондов влажности, материал: нержавеющая сталь В4А. Быстрая установка, прочный и термостойкий. Используется при скоростях < 10 м/с	 D 21 мм	Для всех зондов влажности с D 21 мм 0554 0665	2400 руб.
Защитный металлический колпачок, D 12 мм для зондов влажности, материал: нержавеющая сталь В4А. Быстрая установка, прочный и термостойкий. Используется при скоростях < 10 м/с	 D 12 мм	Для 0636 9740, 0636 9715 0554 0755	1900 руб.
Сетчатый фильтр, D 21 мм, вставной фильтр для защиты метал. и пластик. колпачка. Материал: нержавеющая сталь В4А, быстрая установка, защита от грязи и повреждений. Применение: метеорология, брызги воды, конденсация.	 D 21 мм	Для всех зондов влажности с D 21 мм 0554 0667	900 руб.
Колпачок с сетчатым фильтром, D 12 мм		Для всех зондов влажности с D 12 мм 0554 0757	2500 руб.
Фильтр из пористого тефлона, D 21 мм, ПТФЭ, водоотталкивающий, коррозионностойкий. Применение: Диапазон высокого давления (продолжительные измерения), измерения при высоких скоростях, измерения сжатого воздуха	 D 21 мм	Для всех зондов влажности с D 21 мм 0554 0666	2400 руб.
Фильтр из пористого тефлона, D 12 мм, ПТФЭ, водоотталкивающий, коррозионностойкий. Применение: Диапазон высокого давления (продолжительные измерения), измерения при высоких скоростях, измерения сжатого воздуха	 D 12 мм	Для 0636 9769, 0636 9740, 0636 9715 0554 0756	2100 руб.
Фильтр из пористого тефлона, D 12 мм, ПТФЭ, водоотталкивающий, коррозионностойкий. Применение: Диапазон влажности (продолжительные измерения), измерения при высоких скоростях, измерения сжатого воздуха	 D 12 мм	Для 0628 0021, 0628 0022, 0636 2140, 0636 2142 0554 0758	2100 руб.
Фильтр из пористого тефлона, D 12 мм, ПТФЭ, водоотталкивающий, коррозионностойкий. Применение: Диапазон высокой влажности (продолжительные измерения), измерения при высоких скоростях, измерения сжатого воздуха	 D 21 мм	Для всех зондов влажности с D 21 мм 0554 0640	1900 руб.
Колпачок из пористой нержавеющей стали, D 12 мм. Высокопрочный, подходит для проникновения, необходимо чистить сжатым воздухом, механическая защита сенсора. Применение: высокие механические нагрузки, при высоких скоростях.	 D 12 мм	Для 0636 9740, 0636 9715 0554 0647	1800 руб.
Колпачок из тефлона, D 5 мм, подсоединяемый, материал: ПТФЭ, (5 шт.). Применение: защита от пыли, измерения высокого уровня влажности, при высоких скоростях	 D 5 мм	Для 0636 2130 0554 1031	2700 руб.

Принадлежности: Зонды влажности	№ заказа	Цена*	Принадлежности: Зонды давления	№ заказа	Цена*
Соединительный кабель, длина 1.5 м., соединяет зонд с разъемом и прибор, полиуретановое покрытие	0430 0143	2200 руб.	Соединительный кабель, длина 2.5 м., для зондов давления 0638 1741/1841/1941	0409 0202	5100 руб.
Соединительный кабель, длина 5 м., соединяет зонд с разъемом и прибор, полиуретановое покрытие	0430 0145	3600 руб.	Адаптер для зондов давления, внешняя резьба - 1/2", внутренняя резьба - 1/4" для зондов давления 0638 1741/1841/1941/2041/2141	0699 3127	1700 руб.
Удлинительный кабель, длина 5 м., между соединительным кабелем и прибором, полиуретановое покрытие	0409 0063	4700 руб.	Магнитный держатель для зондов давления, для моделей зондов 0638 1345/..1445/..1545/..1645	0554 0225	3500 руб.
Телескопическая рукоятка, макс. длина 1 м., для зонда с разъемом, кабель: длина 2.5 м., полиуретановое покрытие	0430 0144	13700 руб.			
Телескопическая рукоятка, длина 340 - 800мм	0430 9715	7500 руб.			
Поверхностный адаптер для зондов влажности, D 12мм, напр. используется для определения влажных мест на поверхности стен	0628 0012	2300 руб.			
Заглушка на отверстия точек замера влажности, D 12 мм, используется для определения равновесной влажности в отверстиях	0554 2140	2200 руб.			
Набор для поверки и калибровки, 11.3%ОВ/75.3%ОВ, вкл. адаптер для зондов влажности	0554 0660	13000 руб.			
Набор для хранения и поверки (33%ОВ) для зондов влажности	0554 0636	5700 руб.			

*цена указана с НДС со склада в Москве. Для других стран СНГ розничные цены могут отличаться. Поверка оплачивается дополнительно.

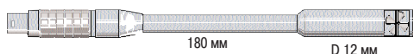
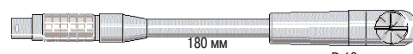
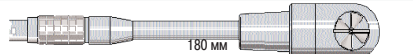
testo 454

Обзор необходимых зондов

Зонды-крыльчатки	Иллюстрация	Тип зонда	Диап. изм.	Погрешность**	№ заказа	Цена*
Зонд-крыльчатка, D 12 мм, может подсоединяться к рукоятке или телескопической рукоятке	 180 мм D 12 мм	Крыльчатка	+0.6 до +20 м/с Раб. темп. -30 до +140 °C	±(0.2 м/с ±1% от изм. зн.) (+0.6 до +20 м/с)	0635 9443	37000 руб.
Зонд-крыльчатка скорости/температуры, D 16 мм, может подсоединяться к рукоятке или телескопической рукоятке	 180 мм D 16 мм	Крыльчатка Тип К (NiCr-Ni)	+0.4 до +60 м/с -30 до +140 °C	±(0.2 м/с ±1% от изм. зн.) (+0.4 до +40 м/с) ±(0.2 м/с ±2% от изм. зн.) (+40 до +50 м/с)	0635 9540	39000 руб.
Зонд-крыльчатка скорости/температуры, D 25 мм, может подсоединяться к рукоятке или телескопической рукоятке	 180 мм D 25 мм	Крыльчатка Тип К (NiCr-Ni)	+0.4 до +40 м/с -30 до +140 °C	±(0.2 м/с ±1% от изм. зн.) (+0.4 до +40 м/с)	0635 9640	36000 руб.
Изгибаемая крыльчатка для измерения скорости (угол изгиба 90°), D 60 мм, может подсоединяться к рукоятке или телескоп. рукоятке, для измерений на вентиляц. выходах	 D 60 мм	Крыльчатка	+0.25 до +20 м/с Раб. темп. 0 до +60 °C	±(0.1 м/с ±1.5% от изм. зн.) (+0.25 до +20 м/с)	0635 9440	25000 руб.
Изгибаемая крыльчатка для измерения скорости (угол изгиба 90°), D 100 мм, может подсоединяться к рукоятке или телескоп. рукоятке, для измерений на вентиляц. выходах	 D 100 мм	Крыльчатка	+0.1 до +15 м/с Раб. темп. 0 до +60 °C	±(0.1 м/с ±1.5% от изм. зн.) (+0.1 до +15 м/с)	0635 9340	27900 руб.
Крыльчатка, D 16 мм, для стационарного монтажа, 3 м. кабель (ПВХ)	 250 мм D 16 мм		+0.4 до +60 м/с Раб. темп. 0 до +70 °C	±(0.2 м/с ±1% от изм. зн.) (+0.4 до +60 м/с)	0628 0036	32000 руб.
Высокотемпературный зонд, D 25 мм, с рукояткой для измерений до +350°C	 560 мм D 25 мм	Крыльчатка Тип К (NiCr-Ni)	+0.6 до +20 м/с -40 до +350 °C	±(0.3 м/с ±1% от полн. шкалы) (+0.6 до +20 м/с)	0635 6045	149000 руб.



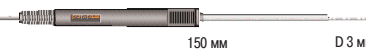
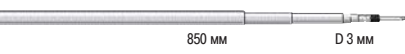
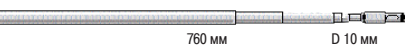
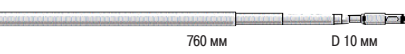

Принадлежности: Крыльчатки	№ заказа	Цена*
Телескопическая рукоятка для крыльчаток - насадок, макс. длина 1 м., удлинение по заказу	0430 0941	13500 руб.
Удлинитель для телескопической рукоятки, длина 2 м., необходимо заказать удлинительный кабель 0409 0063	0430 0942	7900 руб.
Рукоятка для крыльчаток-насадок	0430 3545	13000 руб.

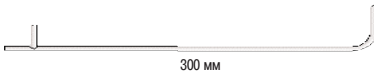

Принадлежности: Крыльчатки	№ заказа	Цена*
"Лебединая шея", гибкое соединение между измерительным зондом и рукояткой	0430 0001	14000 руб.
Магнитный держатель для зондов - крыльчаток	0554 0430	6000 руб.

Обогреваемые зонды	Иллюстрация	Тип зонда	Диап. изм.	Погрешность**	№ заказа	Цена*
Прочный зонд с обогреваемым шариком, D 3 мм, для измерения малых скоростей, с кабелем - длина 2 м. (ПВХ)	 150 мм D 3 мм	Обогреваемый шарик NTC	0 до +10 м/с -20 до +70 °C	±(0.03 м/с ±5% от изм. зн.) (0 до +10 м/с)	0628 0035	25000 руб.
Прочный зонд с обогреваемым шариком, D 3 мм, для измерения малых скоростей, с рукояткой	 150 мм D 3 мм	Обогреваемый шарик NTC	0 до +10 м/с -20 до +70 °C	±(0.03 м/с ±5% от изм. зн.) (0 до +10 м/с)	0635 1549	21000 руб.
Прочный зонд с обогреваемым шариком, D 3 мм, для измерения малых скоростей, с рукояткой или телескопической рукояткой	 850 мм D 3 мм	Обогреваемый шарик NTC	0 до +10 м/с -20 до +70 °C	±(0.03 м/с ±5% от изм. зн.) (0 до +10 м/с)	0635 1049	28000 руб.
Быстродействующий зонд с обогреваемой струной, D 10 мм, с телескопической рукояткой, для измерений малых скоростей с распознаванием направления	 760 мм D 10 мм	Обогреваемый шарик NTC	0 до +20 м/с -20 до +70 °C	±(0.03 м/с ±4% от изм. зн.) (0 до +20 м/с)	0635 1041	28000 руб.
Термоанемометр, D 10 мм, с телескопической рукояткой, измеряет скорость потока воздуха в вытяжных шкафах по DIN EN 14175	 760 мм D 10 мм	Обогреваемый шарик NTC	0 до +5 м/с 0 до +50 °C	±(0.02 м/с ±5% от изм. зн.) (0 до +5 м/с)	0635 1047	28000 руб.

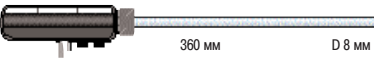

* цена указана с НДС со склада в Москве. Оплата в рублях по курсу ЦБ. Для других стран СНГ розничные цены могут отличаться. Проверка оплачивается дополнительно.

** метрологические характеристики зондов скорости воздуха согласно Описанию Типа Средств Измерений в РФ могут отличаться от заявленных заводом-изготовителем.

Трубки Пито	Иллюстрация	Погрешность	№ заказа	Цена*
Трубка Пито, длина 300 мм, нержавеющая сталь, измеряет скорость потока воздуха	 300 мм	Раб. темп. 0 до +600 °C	0635 2245	12900 руб.
Трубка Пито, длина 350 мм, нержавеющая сталь, измеряет скорость потока воздуха	 350 мм	Раб. темп. 0 до +600 °C	0635 2145	5900 руб.
Трубка Пито, длина 500 мм, нержавеющая сталь, измеряет скорость потока воздуха	 500 мм	Раб. темп. 0 до +600 °C	0635 2045	6900 руб.
Трубка Пито, длина 1000 мм, нержавеющая сталь, измеряет скорость потока воздуха	 1000 мм	Раб. темп. 0 до +600 °C	0635 2345	17900 руб.

Прямые трубки Пито	Иллюстрация	Тип зонда	Диап. изм.	№ заказа	Цена*
Трубка Пито, нержавеющая сталь, длина 360 мм, измеряет скорость потока и температуру, для зондов давления 0638 1347/..1447/..1547	 360 мм D 8 мм	Тип К (NiCr-Ni)	-40 до +600 °C	0635 2040	11900 руб.
Трубка Пито, нержавеющая сталь, длина 500 мм, измеряет скорость потока и температуру, для зондов давления 0638 1347/..1447/..1547	 500 мм D 8 мм	Тип К (NiCr-Ni)	-40 до +600 °C	0635 2140	13900 руб.
Трубка Пито, нержавеющая сталь, длина 1000 мм, измеряет скорость потока и температуру, для зондов давления 0638 1347/..1447/..1547	 1000 мм D 8 мм	Тип К (NiCr-Ni)	-40 до +600 °C	0635 2240	20900 руб.

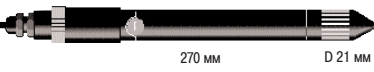
Принадлежности: Зонды давления	№ заказа	Цена*
Соединительный силиконовый шланг, длина 5 м., макс. нагрузка 700 гПа (мбар)	0554 0440	1900 руб.
Магнитный держатель для зондов давления № 0638 1345/..1445/..1545/..1645	0554 0225	3500 руб.

Оценка уровня комфорта	Иллюстрация	Тип зонда	Диап. изм.	Погрешность**	№ заказа	Цена*
3-х функциональный зонд для одновременного измерения температуры, влажности и скорости. С разъемом, требуется соед. кабель 0430 0143	 270 мм D 21 мм	Обогреваемый шарик Testo сенсор влажн., колп. NTC	0 до +10 м/с 0 до +100 %ОВ -20 до +70 °C	±(0.03 м/с ±5% от изм.зн.) (0 до 10 м/с) ±2 %ОВ (+2 до +98 %ОВ) ±0.4 °C (0 до +50 °C) ±0.5 °C (ост. диап.)	0635 1540	37000 руб.
Зонд уровня комфорта для измерений уровней турбулентности, с телескопической рукояткой и стойкой. Соответствует требованиям DIN 1946 Часть 2 или EN 12 599	 890 мм D 90 мм	Обогреваемая струна NTC	0 до +5 м/с 0 до +50 °C	±(0.03 м/с ±4% от изм.зн.) (0 до +5 м/с) ±0.3 °C (0 до +50 °C)	0628 0009	37000 руб.
Сферический температурный зонд для измерения температуры лучистого тепла на рабочих местах, соответствует требованиям ISO 7243 или DIN 33403, вкл. кейс для зонда	 D 150 мм		0 до +120 °C	В соответствии с ISO 7243 или DIN 33403	0635 8888 № ID 0699 4239/1	87000 руб.

Принадлежности: 3-х функциональный зонд	№ заказа	Цена*
Адаптер влажности для 3-х функционального зонда (0635 1540) с набором настройки	0554 0661	2800 руб.
Соединительный кабель, длина 1,5 м., соединяет зонд с разъемом и прибор, полиуретановое покрытие	0430 0143	2200 руб.

Другие зонды	Иллюстрация	Тип зонда	Диап. изм.	Погрешность**	№ заказа	Цена*
Анемометр, раковиннообразный, длина кабеля 3 м., для метеорологических измерений скорости ветра	 3 м	Крыльчатка	+0.7 до +30 м/с	±(0.3 м/с ±5% от изм.зн.) (+0.7 до +30 м/с)	0635 9045	25000 руб.

*цена указана с НДС со склада в Москве. Для других стран СНГ розничные цены могут отличаться. Проверка оплачивается дополнительно.

** метрологические характеристики зондов скорости воздуха согласно Описанию Типа Средств Измерений в РФ могут отличаться от заявленных заводом-изготовителем.

testo 454

Обзор необходимых зондов

Стационарные зонды	Иллюстрация	Диап. изм.	Погрешность	№	№ заказа	Цена***
Прочный, быстродействующий поверхностный зонд, NiCr-Ni, с резьбой M14 x 1.5, вкл. 2 гайки для крепления, силиконовый кабель - длина 2 м., Тип К		-50 до +180 °C	Класс 2*	3 с	0628 6021	руб.
Универсальный зонд, NiCr-Ni, для измерений в жидкой и газовой средах, длина кабеля 2 м., (ПВХ), IP 42 разъем для присоединения, Тип К		-200 до +1100 °C	Класс 1*	2 с	0628 6004	руб.
Накручивающийся зонд, Pt100, для измерений в труднодоступных местах, резьба М 6, длина кабеля 2 м. (ПВХ)		-10 до +80 °C	Класс А**	70 с	0628 6014	руб.
Погружной зонд, Pt100, для измерений температуры воды и загрязненной окружающей среды, силиконовый кабель - длина 2 м.		-50 до +180 °C	Класс А**	70 с	0628 6003	руб.
Погружной зонд, Pt100, для измерений температуры коррозионных веществ, длина кабеля 2 м., (тефлон), разъем IP 67		-50 до +260 °C	Класс А**	50 с	0628 6008	руб.
Резистивный термометр, Pt100, для поверхностных измерений, силиконовый кабель - длина 2 м., разъем IP 65		-30 до +180 °C	Класс А**	150 с	0628 6016	руб.
Универсальный зонд, Pt100, для измерений в жидкой и газовой средах, длина кабеля 2 м., (ПВХ), IP 42 разъем для присоединения		-50 до +400 °C	Класс А**	15 с	0628 6044	руб.
Зонд-крыльчатка, D 16 мм, для стационарного монтажа, длина кабеля 3 м., (ПВХ)		+0.4 до +60 м/с Раб. темпер. 0 до +70 °C	±(0.2 м/с ±1% от изм. зн.) (+0.4 до +60 м/с)		0628 0036	руб.
Прочный зонд с обогреваемым шариком, D 3 мм, для измерения малых скоростей, с кабелем - длина 2 м. (ПВХ)		0 до +10 м/с -20 до +70 °C	±(0.03 м/с ±5% от изм. зн.) (0 до +10 м/с)		0628 0035	руб.

Принадлежности для стационарных зондов	№ заказа	Цена***
Настенный держатель с разъемом для подсоединения зондов-крыльчаток, D 16 мм	0628 0037	руб.
Штуцер для зажимного винта (стальной) с резьбой М 8x1, для присоединения температурных зондов с D 3 мм	0400 6163	700 руб.
Штуцер для зажимного винта (стальной) с резьбой G 1/4", для присоединения температурных зондов с D 6 мм	0400 6166	1000 руб.

* Соответствует норме EN 60584-2, погрешность Классов 1 / 2 от -40 до +1000/+1200 °C.

** Соответствует норме EN 60584-2, погрешность Класса А от -200 до +600 °C.

*** цена указана с НДС со склада в Москве. Для других стран СНГ розничные цены могут отличаться. Проверка оплачивается дополнительно.



Для получения дополнительной информации запросите следующие ценовые каталоги на русском языке:



Ценовой каталог "Приборы измерения температуры" 2007



Ценовой каталог "Приборы измерения влажности" 2007

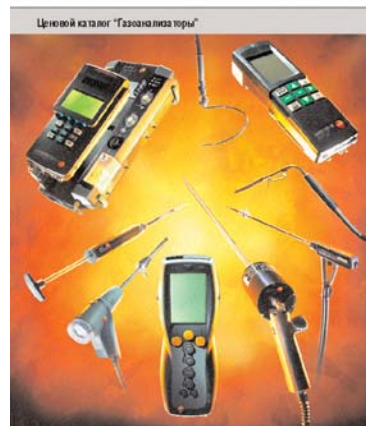

Ценовой каталог "Газоанализаторы" 2007



Ценовой каталог "Приборы измерения давления" 2007

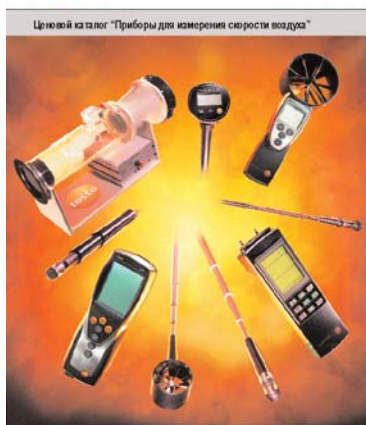

Ценовой каталог "Приборы измерения скорости воздуха" 2007

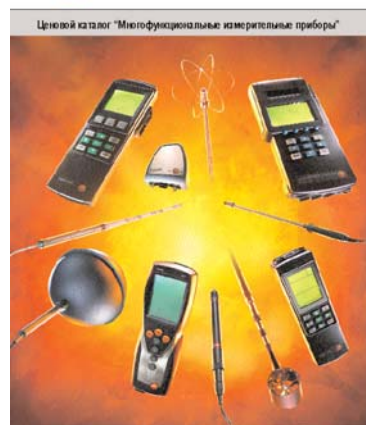

Ценовой каталог "Многофункциональные измерительные приборы" 2007

Российское отделение Testo -ООО "Тэсто Рус"
117105, Москва Варшавское ш., д.17, стр.1,
оф.Э-4-6
Телефон: +7(495)788-98-11
Факс: +7(495) 788-98-49
E-Mail: info@testo.ru
<http://www.testo.ru>

Ваш партнер на территории России: